

FRONTAL FENCE
producent ogrodzeń



KATALOG PRODUKTÓW



Szanowni Państwo,

jako właściciel firmy Frontal Fence pragnę zaprosić Państwa do zapoznania się z niniejszym katalogiem, z którego dowiedzie się wszystkiego o naszych najnowszych propozycjach. Powstały one w oparciu o aktualne trendy ogrodzeniowe oraz rosnące wymagania Klientów, którzy pragną inwestować w ogrodzenia funkcjonalne i bezpieczne, a także dopasowane pod kątem estetyki do nowoczesnych rozwiązań architektonicznych. Stworzyliśmy 3 nowe linie ogrodzeń – każda z nich stanie się prawdziwą wizytówką Państwa posesji.

Frontal Fence to pionier w zakresie nowoczesnych ogrodzeń. Nasze rozwiązania są cenione nie tylko w Polsce, ale również innych europejskich krajach. Mam nadzieję, że sprostają również Państwa oczekiwaniom!

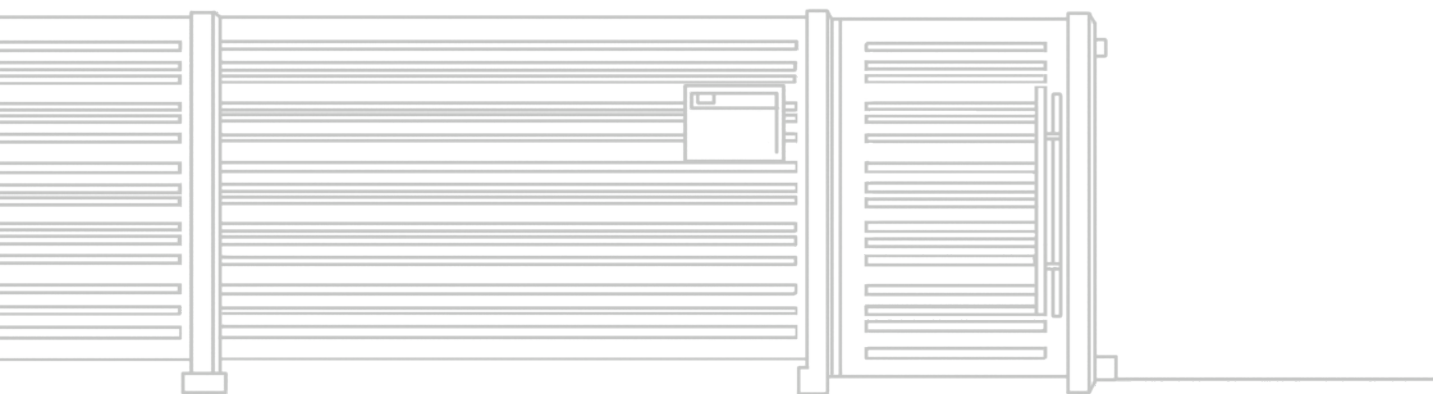

Pył Kewil

” Ludzie pracujący razem jako jedna grupa potrafią dokonać rzeczy, których osiągnięcie nie śniło się nikomu z osobna. “

– Franklin Delano Roosevelt



SPIS TREŚCI

DeLuxe 2.0 Line s.24

MODEL FF.6.1 s. 27

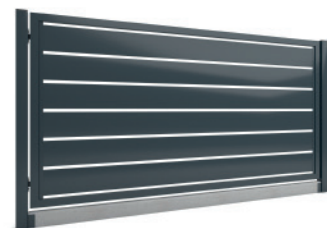

MODEL FF.6.2 s. 29



MODEL FF.6.3 s. 31



MODEL FF.6.4 s. 33



ECO Line s.34

MODEL FF.7.1 s. 37



MODEL FF.7.2 A s. 39



MODEL FF.7.3 s. 41

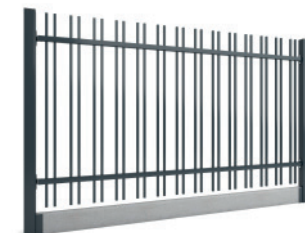

MIX Line s.44

MODEL MIX.1 s. 47

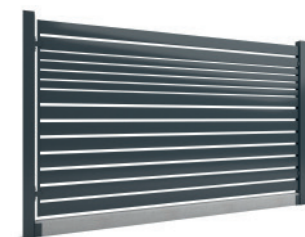

MODEL MIX.2 s. 49



MODEL MIX.3 s. 51

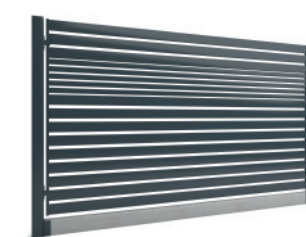

MODEL MIX.4 s. 53



MODEL MIX.5 s. 55



MODEL MIX.6 s. 57



MODEL MIX.7 s. 59

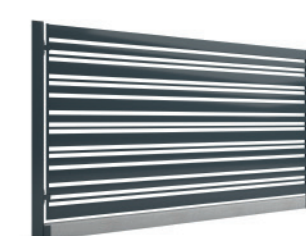

MODEL MIX.8 s. 61



MODEL MIX.9 s. 63

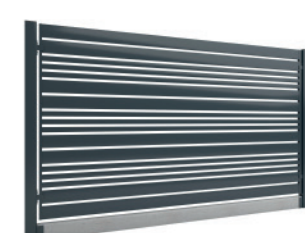

RAIL Line s.70

SZTACHETOWE

s. 73



SZTACHETOWE ZAKRYTE

s. 75



Akcesoria s.76

SŁUPKI MULTIMEDIALNE	s.80
FRONTAL POST BOX	s.83
SŁUPEK Z AUTOMATEM	s.86
NAPĘDY BRAM	s.88
LAMPKI BLIX	s.90
SŁUPY DO MONTAŻU FOTOWOLTAIKI	s.94
CARPORT	s.96
ZABUDOWY NA KOSZE	s.99
PODMURÓWKI BETONOWE	s.102
OKUCIA FURTKOWE I ANTABY	s.103
MASKOWNICE ZAWIASÓW	s.104
PODSTAWOWA PALETA KOLORÓW	s.105
SKRZYNKI NA LISTY	s.108
TABLICZKI ADRESOWE	s.108
UCHWYTY I KĄTOWNIKI	s.108
WYCIĘCIE TECHNICZNE	s.108
BRAMO-FURTKA / BRAMA HARMONIKOWA	s.109
MONTAŻ AUTOMATYKI	s.109
BOCZNE MOCOWANIE BRAMY	s.109

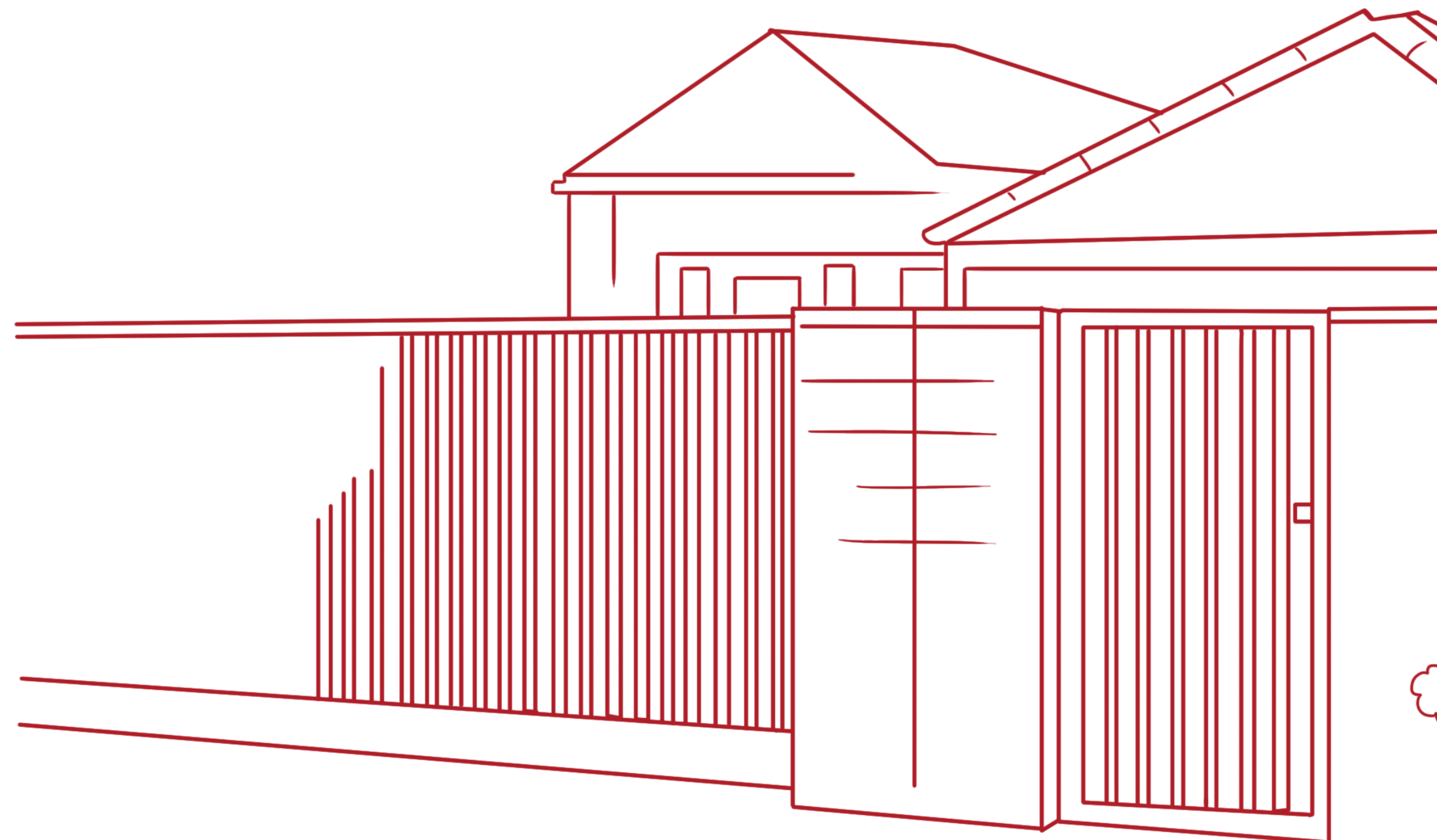



O FIRMIE

Frontal Fence to polski producent ogrodzeń palisadowych – metalowych, którego doświadczenie oraz wiedza przekładają się na jakość oferowanych rozwiązań. Naszym zadaniem jest spełnianie oczekiwań najbardziej wymagających Klientów, pragnących zyskać funkcjonalne oraz bezpieczne ogrodzenie, będące jednocześnie ozdobą posesji czy terenu firmy.

Jako bezpośredni producent zapewniamy w pełni indywidualne podejście do każdego z Państwa. Wykonujemy ogrodzenia na zamówienie, dlatego też to, jaki będzie ich wygląd i jakie będą miały parametry, zależy wyłącznie od Klienta. Zapewniamy profesjonalizm, fachowe doradztwo oraz kompleksową realizację nawet najbardziej skomplikowanych zleceń – od projektu aż po sam montaż. Dzięki temu od lat cieszymy się zaufaniem Klientów w Polsce oraz wielu innych europejskich krajach.

Produkujemy ogrodzenia trwałe na przestrzeni wielu lat, korzystając z materiałów najwyższej jakości, w które zaopatrujemy się u najlepszych specjalistów. W ten sposób macie Państwo pewność inwestowania w rozwiązania z najwyższej półki jakościowej, które wyróżniają się odpornością na uszkodzenia, zapewniają maksymalne bezpieczeństwo i odznaczają się nowoczesnym, eleganckim wyglądem. W realizacji najbardziej skomplikowanych zleceń pomaga nam bogaty park maszynowy.

Naszym najważniejszym celem jest Państwa zadowolenie, dlatego produkujemy ogrodzenia w oparciu o najwyższe, wypracowane na przestrzeni wielu lat standardy. Cieszymy się, że zufało nam już wielu Klientów i coraz więcej osób pragnie korzystać z naszych ogrodzeń. Zapraszamy również i Państwa do współpracy oraz dołączenia do grona zadowolonych Klientów firmy Frontal Fence.



Ponad **1000**
ukończonych realizacji

Lata współpracy z setkami Klientów pozwoliły nam zyskać niezbędne doświadczenie, które wykorzystujemy w realizowaniu najbardziej skomplikowanych zleceń.



50 maszyn

Dysponujemy bogatym parkiem maszynowym, dzięki któremu możemy produkować ogrodzenia trwałe, eleganckie i bezpieczne.



90% klientów jest zadowolonych z terminowości wykonania usługi

Naszym atutem jest profesjonalizm, dlatego dostarczamy Klientom zamówione rozwiązania zawsze w ustalonym wcześniej terminie.



90% klientów polecają usługi **Frontal Fence**

Większość naszych Klientów trafia do nas z polecenia, co świadczy o wysokiej jakości usług. Dołączcie Państwo do nich i zainwestujcie w wysokiej klasy ogrodzenie!





DLA CZEGO MY?



BOGATA OFERTA

Pragniemy spełniać oczekiwania Klientów o różnych potrzebach, dlatego oferujemy bardzo różnorodne ogrodzenia. Wiele nowoczesnych wzorów, odmienne parametry oraz rozmaite opcje kolorystyczne pozwolą Państwu znaleźć coś idealnego dla siebie.



TRWAŁOŚĆ NA LATA

W produkcji ogrodzeń wykorzystujemy odpowiednio wyselekcjonowane materiały, a także stosujemy najlepsze zabezpieczenia na rynku, a więc cynkowanie i lakierowanie proszkowe. Dzięki temu zakupione u nas ogrodzenie będzie piękne i solidne na przestrzeni wielu lat.



SZYBKOŚĆ REALIZACJI

Duża liczba wykwalifikowanych pracowników oraz bogate zaplecze nowoczesnych i profesjonalnych maszyn sprawia, że posiadamy duże moce przerobowe. Dzięki temu dostarczamy Państwu ogrodzenia szybko i zawsze terminowo.



DUŻA ROZPIĘTOŚĆ CENOWA

W zależności od budżetu, jaki chcą Państwo przeznaczyć na ogrodzenie dobierzemy dla Was najbardziej odpowiednią opcję. W ten sposób łatwo dostosujecie koszt inwestycji do własnych możliwości oraz potrzeb.

TRIPLEX — ZABEZPIECZENIE ANTYKOROZYJNE

Autorskie zabezpieczenie przed działaniem szkodliwych warunków atmosferycznych.

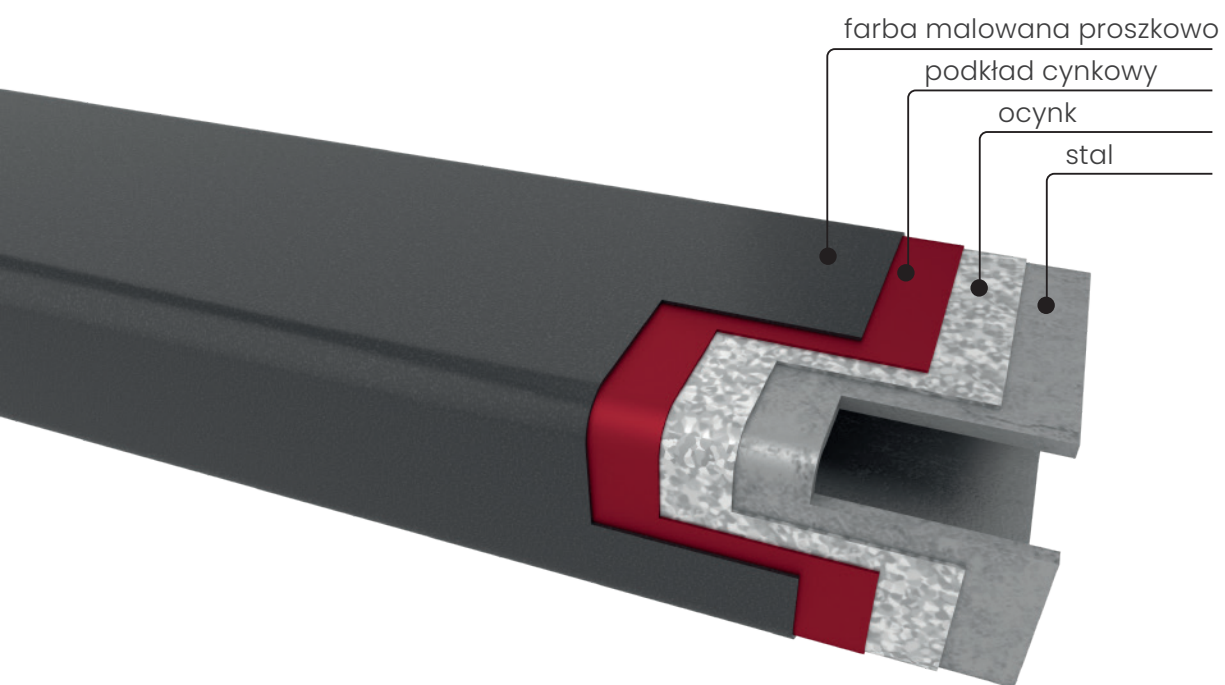

Symbol jakości
TRIPLEX



+Zn
zabezpieczenie
antykorozyjne
TRIPLEX

Ogrodzenia ze względu na swoje zastosowanie narażone są na nieustanne działanie warunków atmosferycznych. Dbając o długowieczność naszych ogrodzeń, został opracowany w **FRONTALFENCE** autorski system zabezpieczenia antykorozyjnego o nazwie **TRIPLEX**.

Dzięki jego zastosowaniu, ogrodzenia mają zwiększoną odpor-

ność na korozję i działanie warunków atmosferycznych takich jak deszcz, śnieg, słońce czy wiatr. Powłoka odporna jest również na działanie kwaśnych deszczy i codziennych warunków użytkownika.

TRIPLEX to trzy warstwy zabezpieczenia antykorozyjnego. Połączony od bezpośredniego cynkowania stali, poprzez warstwę

podkładu cynkowego, a skończony na farbie proszkowej wypalanej w specjalistycznym piecu.

Zabezpieczenia TRIPLEX Frontal fence to gwarancja wysokiej jakości wyrobu.





NAJWYŻSZA JAKOŚĆ

Ogrodzenia oferowane przez Frontal Fence spełniają oczekiwania nawet najbardziej wymagających Klientów i odpowiadają światowym standardom pod względem jakości wykonania.

Z czego to wynika? Przede wszystkim z wieloletniego doświadczenia i setek ukończonych inwestycji, wysokich kwalifikacji naszych pracowników, a także nowoczesnych maszyn, którymi dysponujemy. Dzięki temu możemy zaoferować Państwu ogrodzenia trwałe na lata, eleganckie i różnorodne, które staną się prawdziwą wizytówką każdej posesji.



ETAPY REALIZACJI ZAMÓWIENIA

ZAPEWNIAMY KOMPLEKSOWE WYKONANIE OGRODZENIA „POD KLUCZ”

1. ANALIZA POTRZEB I DORADZTWO



Na początku współpracy dowiadujemy się jakie są Państwa potrzeby, a także pomagamy w wyborze najlepszych rozwiązań.

2. WSTĘPNY KOSZT



Po analizie potrzeb wstępnie wyceniamy zlecenie, dzięki czemu wiecie Państwo, ile zapłacicie i dostosujecie koszt ogrodzenia do posiadanego budżetu.

3. WIZJA LOKALNA I POMIARY



Na kolejnym etapie nasi specjaliści pojawią się we wskazanym miejscu i dokonają niezbędnych pomiarów, by montaż ogrodzenia przebiegł bezproblemowo.

4. ZAWARCIE UMOWY



Podpisując z nami umowę, macie Państwo pewność tego, że zlecenie zostanie zrealizowane kompleksowo i w sposób profesjonalny.

5. DOSTAWA I MONTAŻ

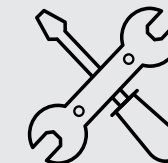

Ostatnim etapem współpracy jest dostarczenie ogrodzenia i jego montaż, zgodnie z wcześniejszymi ustaleniami. Zapewniamy profesjonalizm i sprawnie przeprowadzone prace.



CZY WIESZ ŻE...

Najważniejsze w całej realizacji są dwa pierwsze punkty, a więc analiza potrzeb, rozmowa z doradcą, wizja lokalna oraz wstępny kosztorys ogrodzenia?

ELEMENTY SYSTEMU OGRODZEŃ

Jako bezpośredni producent wykonujemy wszelkie elementy ogrodzenia samodzielnie, korzystając z wiedzy specjalistów, zaawansowanych technologicznie maszyn oraz odpowiednio wyselekcjonowanych materiałów.

Realizując zlecenia dla naszych Klientów, dbamy o to, aby wszystkie elementy wykonywane były na dokładny wymiar. Dzięki temu każdy z Państwa może zakupić u nas idealnie dopasowane rozwiązania, które doskonale sprawdzą się na Waszych posesjach i zapewnią z jednej strony maksymalne bezpieczeństwo, a z drugiej estetyczny wygląd na przestrzeni wielu lat. Wystarczy przedstawić nam swoje potrzeby, a my zajmiemy się resztą!

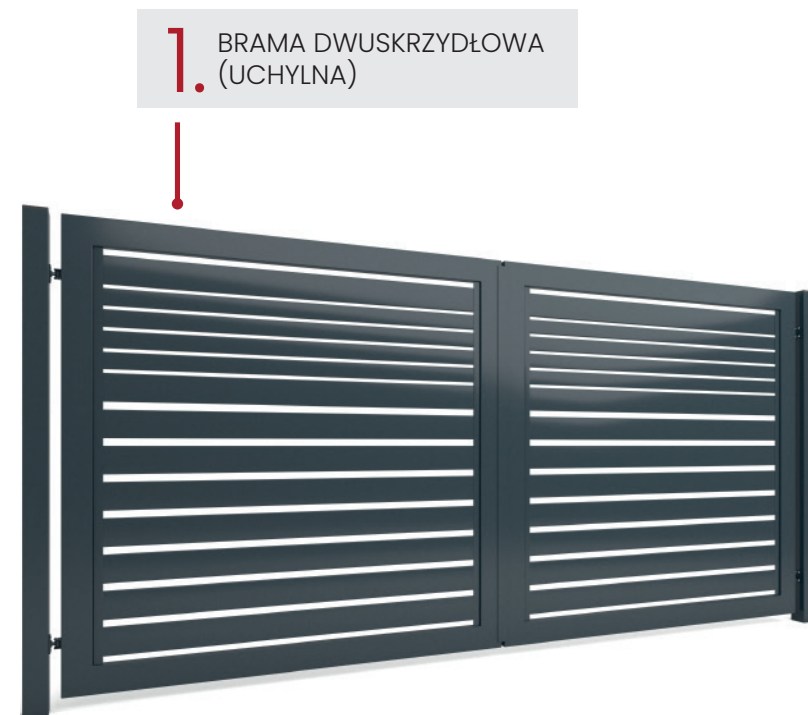

1. BRAMA DWUSKRZYDŁOWA (UCHYLNA)

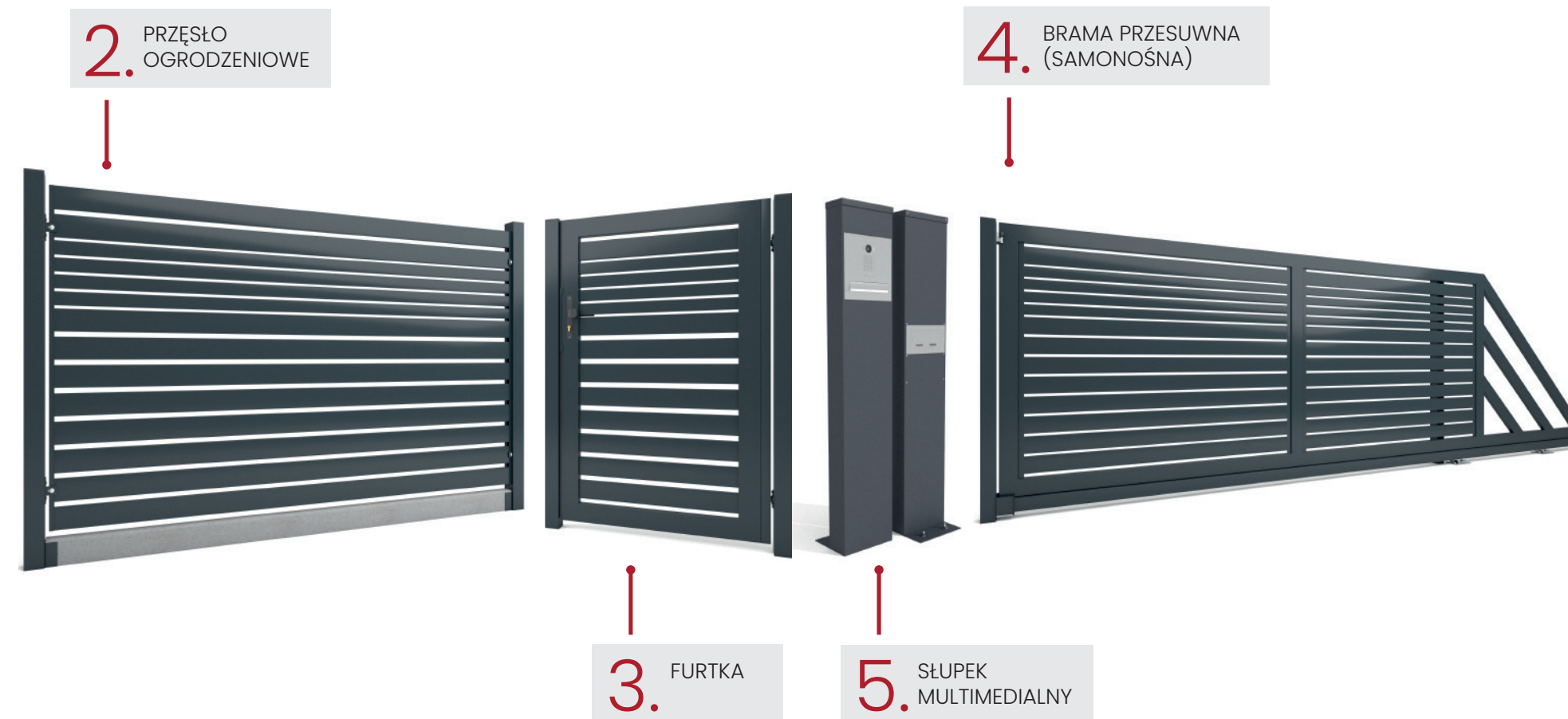

2. PRZĘSŁO OGRODZENIOWE

3. FURTKA

5. SŁUPEK MULTIMEDIALNY

4. BRAMA PRZESUWNA (SAMONOŚNA)

1. BRAMA DWUSKRZYDŁOWA (UCHYLNA)

To rozwiązanie uniwersalne, proste w montażu i wygodne w użytkowaniu.

2. PRZĘSŁO OGRODZENIOWE

Wykonywane z najlepszych materiałów oraz odpowiednio zabezpieczone przed czynnikami zewnętrznymi, będzie trwałe i eleganckie przez wiele lat.

3. FURTKA

Klasyczne furtki są idealnym rozwiązaniem dla zaspokojenia wielu potrzeb Klientów stanowią ciągle ważną i integralną część ogrodzenia – dlatego wciąż cieszą się tak dużą popularnością.

4. BRAMA PRZESUWNA (SAMONOŚNA)

To nowoczesne i niezwykle eleganckie rozwiązanie, które nie tylko zapewnia komfort wjazdu na posesję, ale również stanowi jej wyjątkową ozdobę.

5. SŁUPEK MULTIMEDIALNY

Pozwoli na estetyczne ukrycie skrzynki na listy a dodatkowo zamontowanie domofonu lub wideodomofonu. Dostępny jest w aż 6 opcjach, spośród których łatwo wybrać coś idealnego dla siebie.

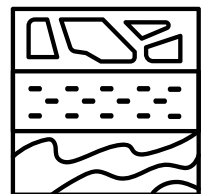

INNOWACYJNOŚĆ WZORÓW

Każde ogrodzenie jest inne i każde może stać się wyjątkową ozdobą Państwa posesji. My dbamy o to, by jego wzór spełnił Wasze oczekiwania.

Dysponujemy wieloma wzorami ogrodzeń, które można dopasować do indywidualnych potrzeb. Są wśród nich zarówno te idealnie wpasowujące się w architekturę nowoczesnych budynków, jak i rozwiązania dedykowane nieco bardziej tradycyjnym domom i obiektom. Wszystkie łączy jedno – dbałość o szczegóły, oryginalność i kunszt wykonania, który jest zasługą naszych doświadczonych specjalistów.



DeLuxe 2.0 Line

Nowoczesna linia ogrodzeń dedykowana najbardziej wymagającym Klientom. Minimalistyczne wzornictwo i dobrze przemyślany układ profili powodują, że ogrodzenia te doskonale komponują się z nowoczesną architekturą bryłową, konturową. Dzięki temu staną się prawdziwą ozdobą domu, sprawdzając się również w nowoczesnych obiektach użyteczności publicznej.

FRONTAL FENCE

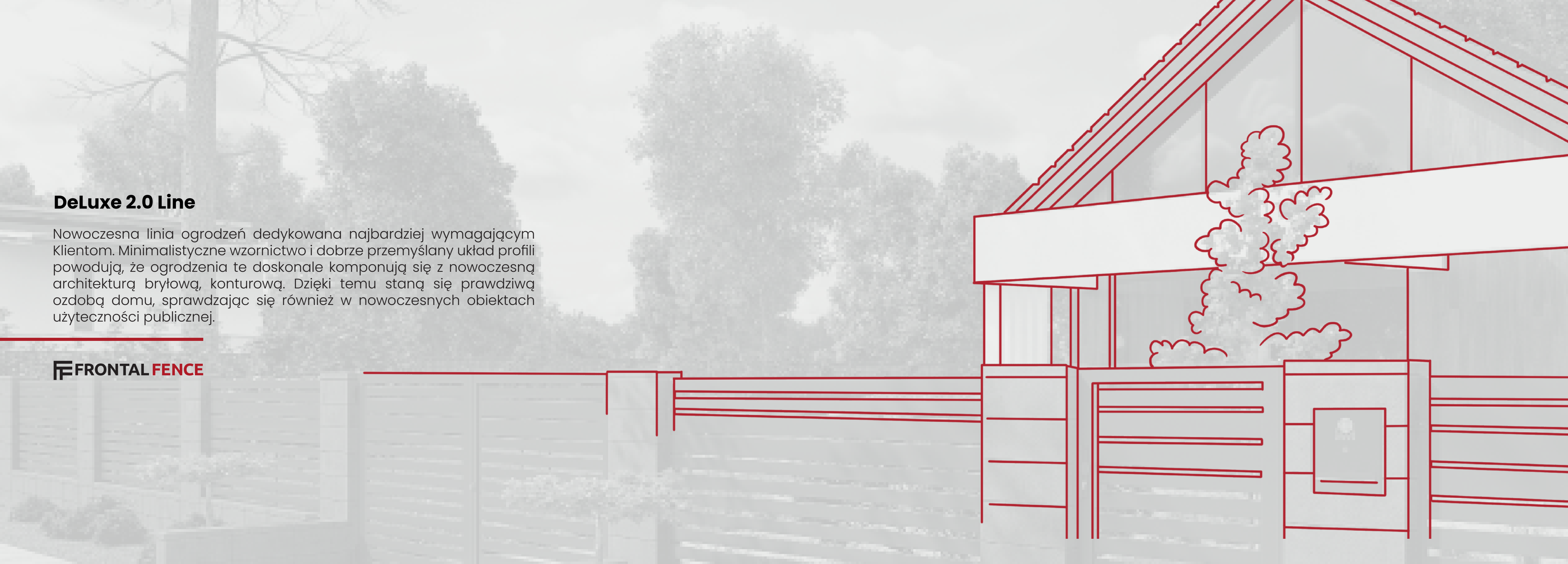



DeLuxe 2.0 Line

MODEL: FF.6.1



domowe



przemysłowe



użyteczności publicznej

- Nowoczesne wzornictwo i minimalistyczna forma

- Harmonijne rozwiązanie wynikające z równej odległości między profilami.

- Piękny kolor nawet po wielu latach użytkowania.

- Ponadprzeciętna odporność na uszkodzenia i czynniki zewnętrzne.

5 LAT
GWARANCJI



INDYWIDUALNY
ROZMIAR



ZABEZPIECZENIE
ANTYKOROZYJNE
TRIPLEX



INDYWIDUALNY
KOLOR RAL



WYKONANE
W POLSCE



MONTAŻ
DOJAZDOWY



LATWE DO
UTRZYMANIA
W CZYSTOŚCI



ODPORNE
NA WARUNKI
ATMOSFERYCZNE



DOBRY
WYBÓR

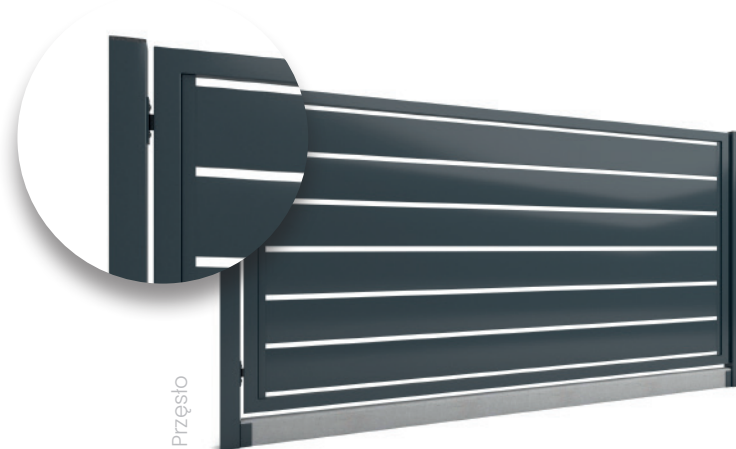

Przęsło



Furtka



Brama uchylna

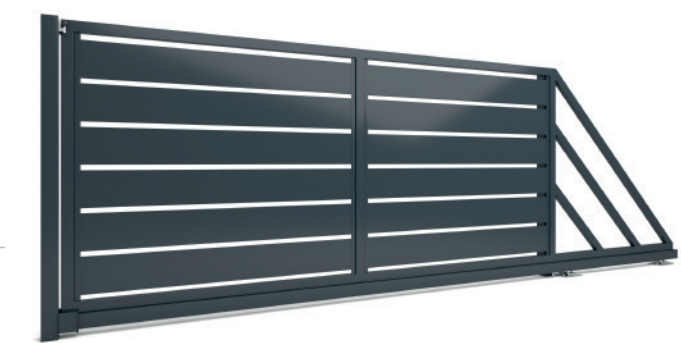

Brama przesuwana



DeLuxe 2.0 Line

MODEL: FF.6.2



domowe



przemysłowe



użyteczności publicznej

- Oryginalny wzór, który powstał w wyniku połączenia szerszych i węższych profili poziomych.

- Stylowa kolorystyka indywidualnie dopasowana do nowoczesnych budynków i posesji.

- Pieczolowite wykończenie mające wpływ na ponadprzeciętną estetykę ogrodzenia.

- Wieloletnia trwałość, na którą wpływ mają najlepsze materiały oraz zabezpieczenia.

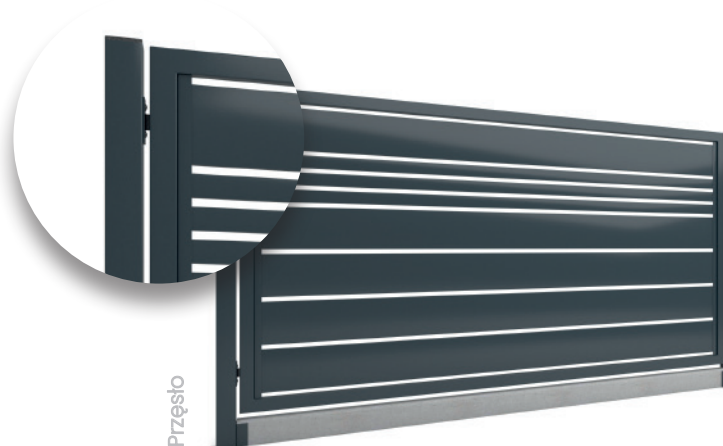

Przęsło



Furtka



Brama uchylina

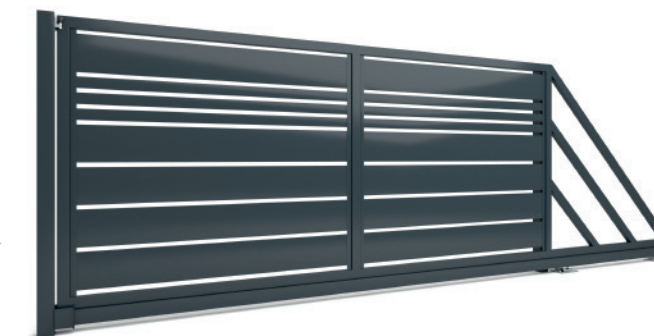

Brama przesuwana

5 LAT
GWARANCJI



INDYWIDUALNY
ROZMIAR



ZABEZPIECZENIE
ANTYKOROZYJNE
TRIPLEX



WYKOŃCZENIE
POLYSK/MAT



INDYWIDUALNY
KOLOR RAL



WYKONANE
W POLSCE



MONTAŻ
DOJAZDOWY



LATWE DO
UTRZYMANIA
W CZYSTOŚCI

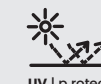

ODPORNE
NA WARUNKI
ATMOSFERYCZNE



DOBRY
WYBÓR



DeLuxe 2.0 Line

MODEL: FF.6.3



domowe



przemysłowe



użyteczności publicznej

- Jednolite ogrodzenie, które zapewni maksymalne poczucie prywatności.

- Brak odstępów między elementami dodatkowo podnosi poziom bezpieczeństwa.

- Stylowy, nowoczesny wygląd dla najbardziej wymagających Klientów.

- Ponadprzeciętna trwałość i solidność.

5 LAT
GWARANCJI



INDYWIDUALNY
ROZMIAR



ZABEZPIECZENIE
ANTYKOROZYJNE
TRIPLEX



WYKOŃCZENIE
POLYSK/MAT



INDYWIDUALNY
KOLOR RAL



WYKONANE
W POLSCE



MONTAŻ
DOJAZDOWY



LATWE DO
UTRZYMANIA
W CZYSTOŚCI

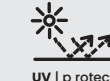

UV | p rotect



ODPORNE
NA WARUNKI
ATMOSFERYCZNE

DOBRY
WYBÓR

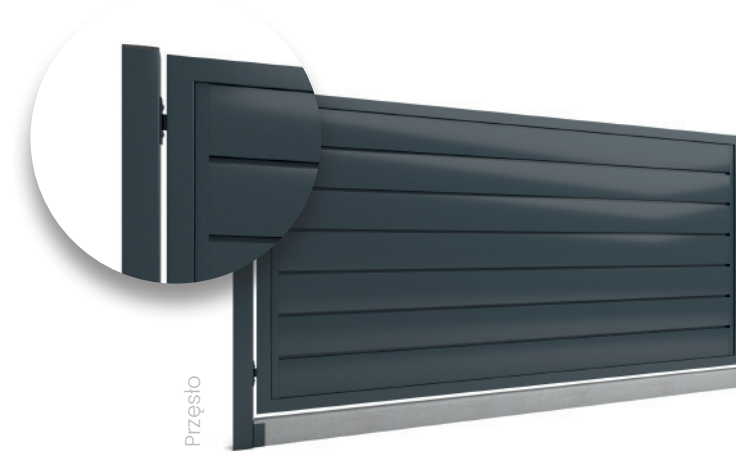

Przęsło



Furtka



Brama uchylna



Brama przesuwana



DeLuxe 2.0 Line

MODEL: FF.6.4



domowe



przemysłowe



użyteczności publicznej

- Szerokie elementy składowe tego wzoru zapewniające ogrodzeniu solidność i piękny wygląd.

- Maksymalne poczucie prywatności, które uzyskano dzięki zakryciu odstępów.

- Ogrodzenie idealne zarówno dla nowoczesnych domów, jak i nowych obiektów użyteczności publicznej.

- Komfort użytkowania i piękny wygląd na przestrzeni wielu lat.

5 LAT
GWARANCJI



INDYWIDUALNY
ROZMIAR



ZABEZPIECZENIE
ANTYKOROZYJNE
TRIPLEX



WYKOŃCZENIE
POLYSK/MAT



INDYWIDUALNY
KOLOR RAL



WYKONANE
W POLSCE



MONTAŻ
DOJAZDOWY



LATWE DO
UTRZYMANIA
W CZYSTOŚCI

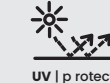

ODPORNE
NA WARUNKI
ATMOSFERYCZNE



DOBRY
WYBÓR

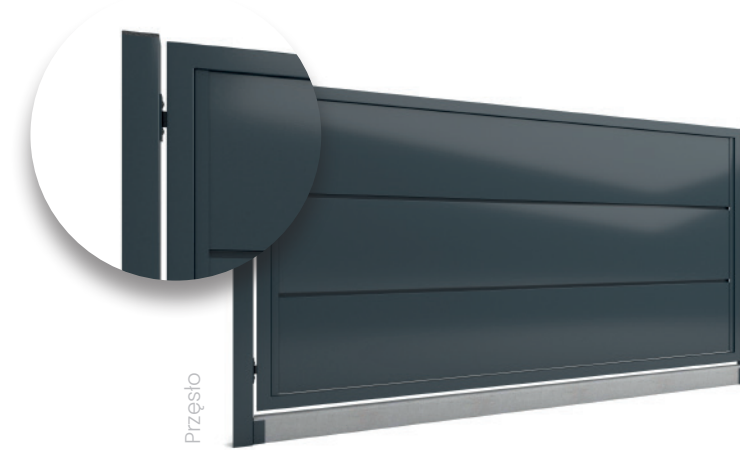

Przęsło



Furtka



Brama uchylana



Brama przesuwna

ECO Line

Wzory z linii Eco Line charakteryzują się wysokim poziomem ekonomiczności, dzięki czemu zjednały sobie niezwykle liczną grupę zwolenników. Każdy wzór stanowi kompleksowe i optymalne połączenie staranności i precyzji wykonania z wysoką estetyką, która cieszy oko domowników, ich gości i przechodniów.

Ogrodzenia, które znajdą Państwo w linii Eco, to modele wykonane z wąskich profili pionowych 20x20 mm. Profile te tworzą stosunkowo transparentne przesłania, które mimo swojej przezierności są w stanie skutecznie ochronić posesję przed niepożądanymi gośćmi.

Modele z serii Eco doskonale sprawdzą się zarówno na posesjach prywatnych, jak i w miejscach użytku publicznego, a także na zamkniętych osiedlach. W estetyczny sposób łączą się zarówno z tradycyjną, jak i nowoczesną architekturą, podkreślając jej styl i charakter.





Ogrodzenie frontowe wykonane z bloczków 80x20x25. Słupki murowane przy bramie oraz furtce oraz przy skrajnych granicach działki. Reszta słupów metalowa. Jako wypełnienie metalowe zostały zastosowane elementy wg wzoru FF.7.1.



domowe



przemysłowe



użyteczności publicznej

Eco Line

MODEL:
FF.7.1

Wypełnienie: profil 20x20 mm
Rozstaw profili: ~90-100 mm
Elementy wykonywane na dokładny wymiar

FF.7.1



⊕
Dostępna również
w opcji z antabą

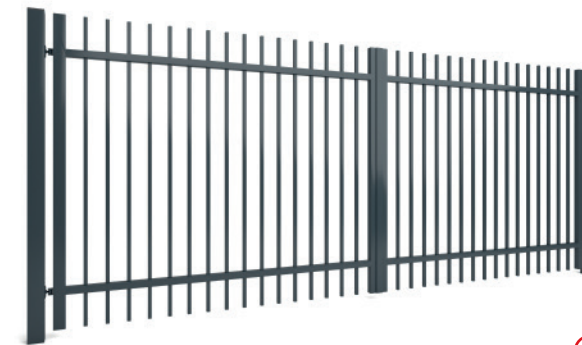

⊕
Dostępna również
w opcji z automatem

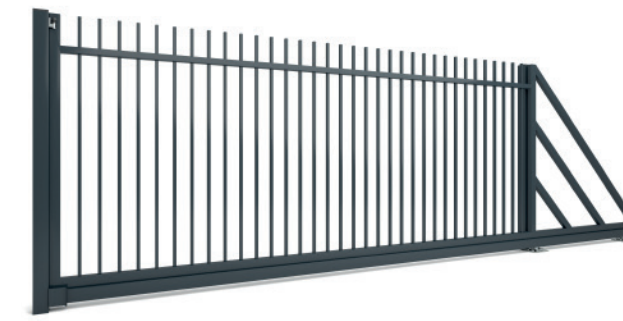

⊕
Dostępna również
w opcji z automatem

5 LAT
GWARANCJI



INDYWIDUALNY
ROZMIAR



ZABEZPIECZENIE
ANTYKOROZYJNE
TRIPLEX



WYKOŃCZENIE
POLYSK/MAT



INDYWIDUALNY
KOLOR RAL



WYKONANE
W POLSCE



MONTAŻ
DOJAZDOWY



LATWE DO
UTRZYMANIA
W CZYSTOŚCI

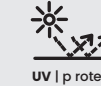

ODPORNE
NA WARUNKI
ATMOSFERYCZNE



DOBRY
WYBÓR



Eco Line

MODEL:
FF.7.2

Wypełnienie: profil 20x20 mm
Rozstaw profili: ~90-100 mm
Elementy wykonywane na dokładny wymiar

FF.7.2



⊕
Dostępna również
w opcji z antabą



⊕
Dostępna również
w opcji z automatem



⊕
Dostępna również
w opcji z automatem

5 LAT
GWARANCJI



*5 LAT
GWARANCJI

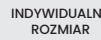

INDYWIDUALNY
ROZMIAR



ZABEZPIECZENIE
ANTYKOROZYJNE
TRIPLEX



WYKOŃCZENIE
POLYSK/MAT



INDYWIDUALNY
KOLOR RAL



WYKONANE
W POLSCE



MONTAŻ
DOJAZDOWY



LATWE DO
UTRZYMANIA
W CZYSTOŚCI



ODPORNE
NA WARUNKI
ATMOSFERYCZNE



DOBRY
WYBÓR

Ogrodzenie palisadowe wykonane wg wzoru FF.7.2, gdzie podbudowę tworzą słupki metalowe oraz gotowa płyta prefabrykowana gładka, szara. W tej realizacji zastosowano bramę uchylną oraz furtkę, są one oddzielone od siebie jednym przęsłem.



domowe



przemysłowe



użyteczności
publicznej



Eco Line

MODEL:
FF.7.3

Wypełnienie: profil 20x20 mm
Rozstaw profili: ~90-100 mm
Elementy wykonywane na dokładny wymiar

FF.7.3



⊕
Dostępna również
w opcji z antabą

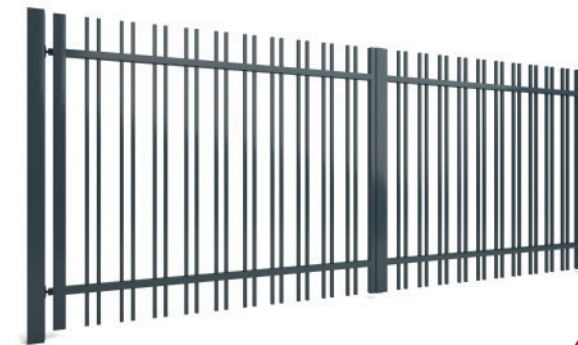

⊕
Dostępna również
w opcji z automatem

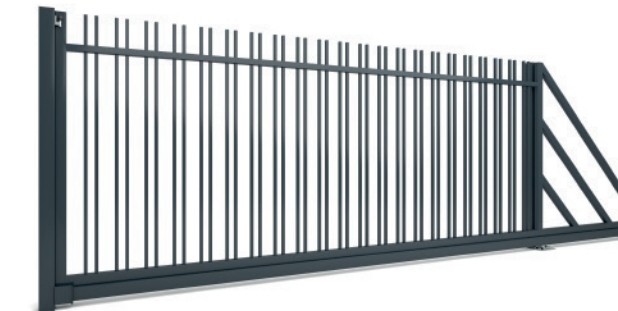

⊕
Dostępna również
w opcji z automatem

5 LAT
GWARANCJI



*5 LAT
GWARANCJI

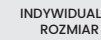

INDYWIDUALNY
ROZMIAR



ZABEZPIECZENIE
ANTYKORYZYJNE
TRIPLEX



WYKOŃCZENIE
POLYSK/MAT



INDYWIDUALNY
KOLOR RAL



WYKONANE
W POLSCE



MONTAŻ
DOJAZDOWY



LATWE DO
UTRZYMANIA
W CZYSTOŚCI



ODPORNE
NA WARUNKI
ATMOSFERYCZNE



DOBRY
WYBÓR

Ogrodzenie frontowe składające się z elementów murowanych z gotowych bloczków betonowych oraz elementów metalowych – bramy, furtki oraz przęseł wg wzoru FF.7.3. Przy furtce zastosowano szersze murki, natomiast reszta słupów między przęsłami również z bloczków betonowych.



domowe



przemysłowe



użyteczności
publicznej

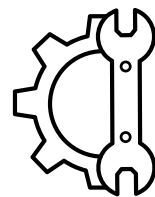

KOMPLEKSOWA OBSŁUGA

Frontal Fence to bezpośredni producent ogrodzeń, który zapewnia wszystkie elementy na wymiar, dopasowując rozwiązania w pełni indywidualnie do potrzeb każdego Klienta.

Co więcej, nasza firma zapewnia realizację inwestycji od początku do końca. Na początek wysłuchamy Państwa potrzeb i stworzymy odpowiedni projekt ogrodzenia, a następnie dokonamy niezbędnych pomiarów i zadbamy o montaż systemu we wskazanym miejscu. Oferujemy przy tym fachowe doradztwo i wsparcie na każdym etapie współpracy.

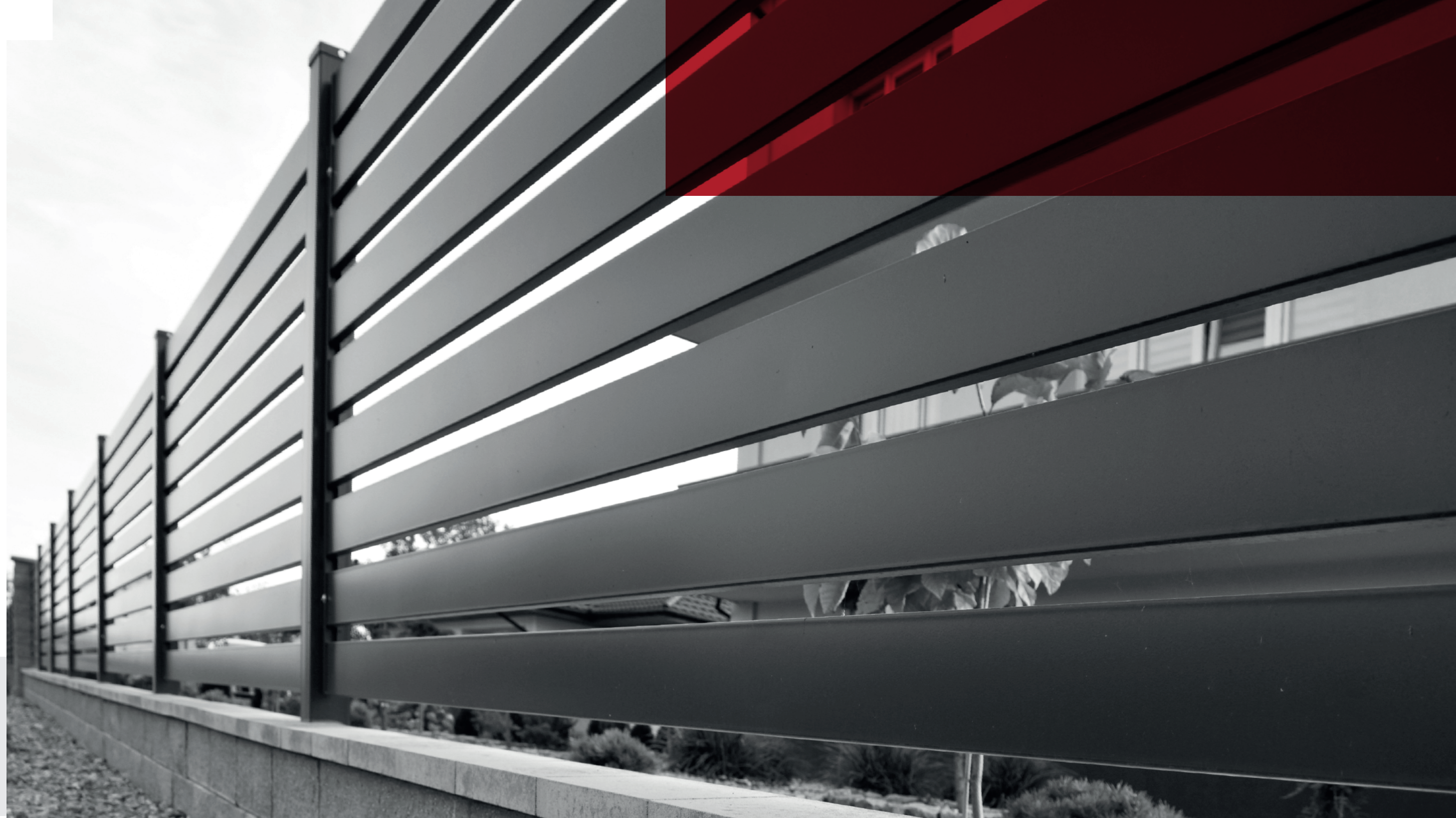

MIX Line

Prezentujemy ogrodzenia, w których nowoczesność spotyka się z tradycją. Linia MIX Line powstała z myślą o osobach ceniących innowacje, ale przywiązanych do klasycznych rozwiązań. Ogrodzenia są niezwykle uniwersalne, sprawdzając się na różnych posesjach czy terenach publicznych. Dostępne w aż 9 różnych wzorach.

FFFRONTAL FENCE

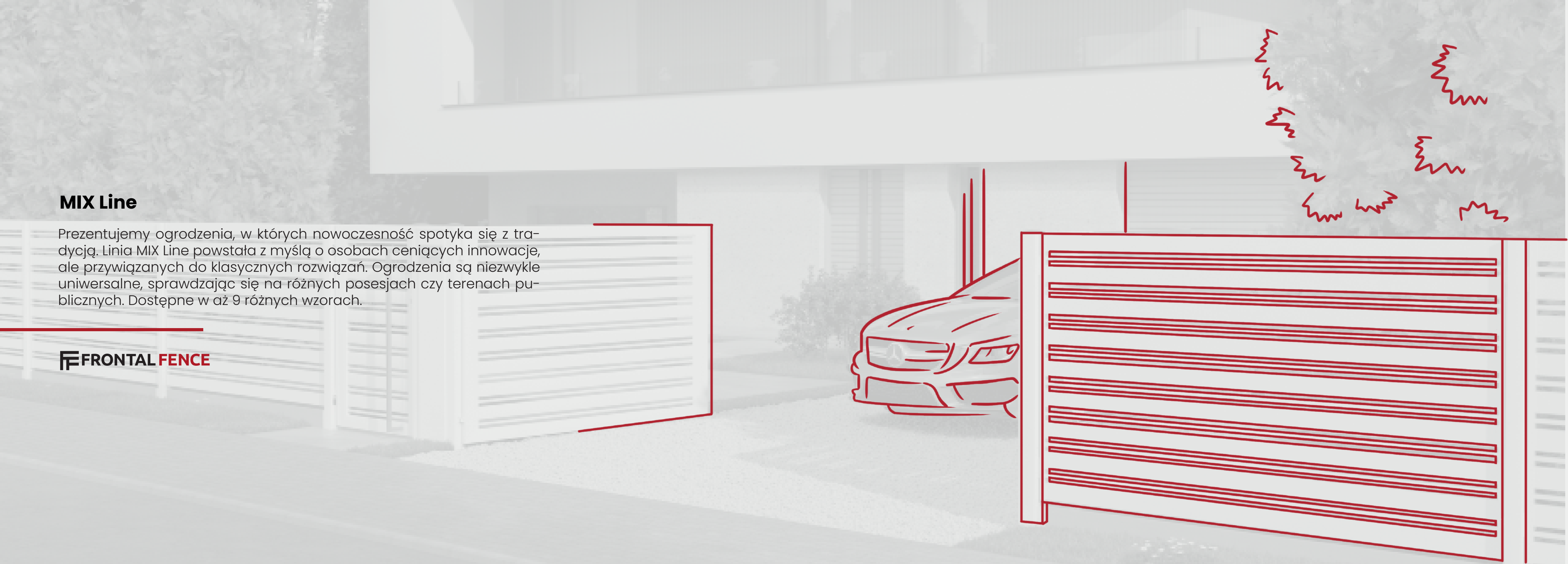



MIX Line

MODEL: MIX. 1



domowe



przemysłowe



użyteczności publicznej

- Wyjątkowe, nowoczesne wzornictwo idealnie sprawdzające się na każdej posesji.

- Mniejsza szerokość czterech górnych profili dodająca uroku całemu ogrodzeniu.

- Ogrodzenie idealne również do obiektów użyteczności publicznej, firm oraz budynków przemysłowych.

- Najwyższa jakość wykończenia i wytrzymałość, wynikające z zastosowania odpowiednio wyselekcjonowanych materiałów.

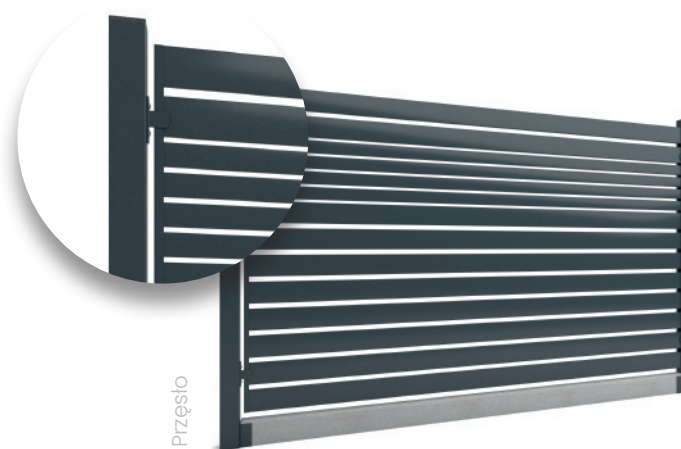

Przęsło



Furtka



Brama uchylna

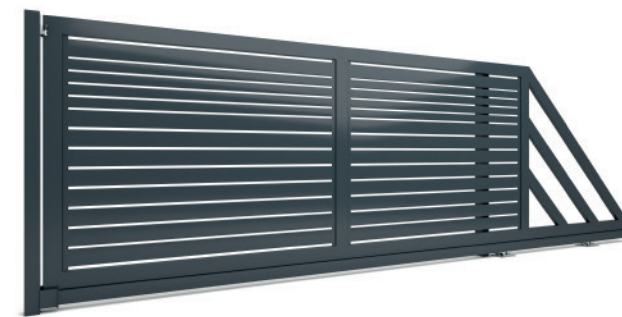

Brama przesuwana

5 LAT
GWARANCJI



INDYWIDUALNY
ROZMIAR



ZABEZPIECZENIE
ANTYKOROZYJNE
TRIPLEX



WYKOŃCZENIE
POLYSK/MAT



INDYWIDUALNY
KOLOR RAL



WYKONANE
W POLSCE



MONTAŻ
DOJAZDOWY



LATWE DO
UTRZYMANIA
W CZYSTOŚCI



ODPORNE
NA WARUNKI
ATMOSFERYCZNE



DOBRY
WYBÓR



MIX Line

MODEL: MIX. 2



domowe



przemysłowe



użyteczności publicznej

- Klasyczne wzornictwo wzbogacone szerszymi profilami w górnej części ogrodzenia.

- Stylowy wygląd, który sprawdzi się zarówno w przypadku nowoczesnej, jak i tradycyjnej architektury.

- Piękna kolorystyka dostosowana do indywidualnych preferencji Klienta.

- Doskonałej jakości zabezpieczenia, które czynią ogrodzenie trwałym i niezawodnym na przestrzeni wielu lat.

5 LAT
GWARANCJI



INDYWIDUALNY
ROZMIAR



ZABEZPIECZENIE
ANTYKOROZYJNE
TRIPLEX



WYKOŃCZENIE
POLYSK/MAT



INDYWIDUALNY
KOLOR RAL



WYKONANE
W POLSCE



MONTAŻ
DOJAZDOWY



LATWE DO
UTRZYMANIA
W CZYSTOŚCI



ODPORNE
NA WARUNKI
ATMOSFERYCZNE

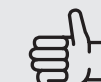

DOBRY
WYBÓR

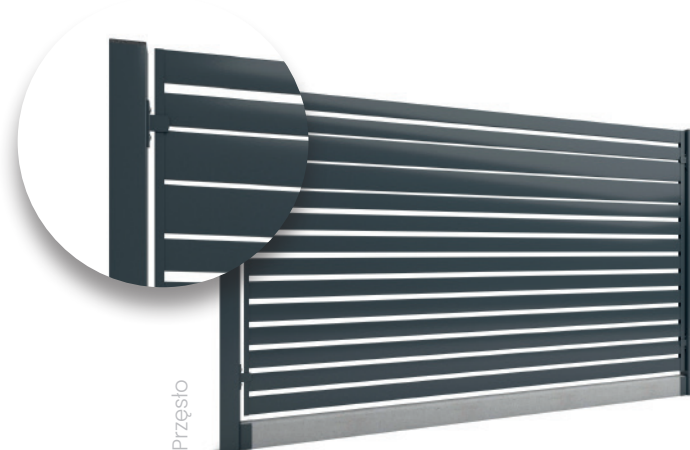

Przęsło



Furtka

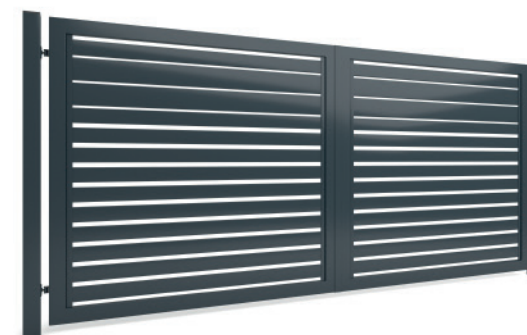

Brama uchylna

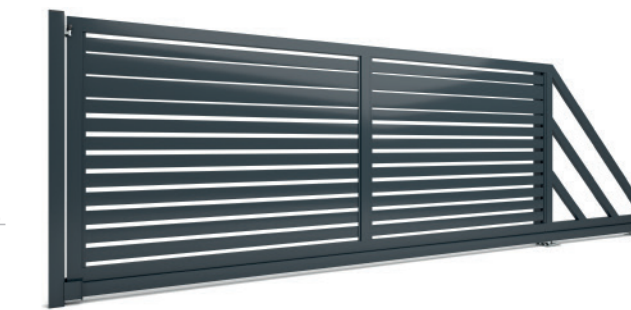

Brama przesuwana



MIX Line

MODEL: MIX. 3



domowe



przemysłowe



użyteczności publicznej

- Oryginalne wzornictwo dedykowane najbardziej wymagającym właścicielom domów czy firm.

- Zwężane panele w górnej części ogrodzenia podkreślające jego nowoczesny wygląd.

- Wykończenie przy użyciu wysokiej klasy lakieru proszkowego, który zapewnia piękny kolor na lata.

- Doskonała trwałość i solidność, dzięki której użytkownik zyska poczucie maksymalnego bezpieczeństwa na swojej posesji.

5 LAT
GWARANCJI



INDYWIDUALNY
ROZMIAR



ZABEZPIECZENIE
ANTYKORYZYJNE
TRIPLEX



WYKOŃCZENIE
POLYSK/MAT



INDYWIDUALNY
KOLOR RAL



WYKONANE
W POLSCE



MONTAŻ
DOJAZDOWY



LATWE DO
UTRZYMANIA
W CZYSTOŚCI



ODPORNE
NA WARUNKI
ATMOSFERYCZNE

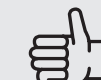

DOBRY
WYBÓR

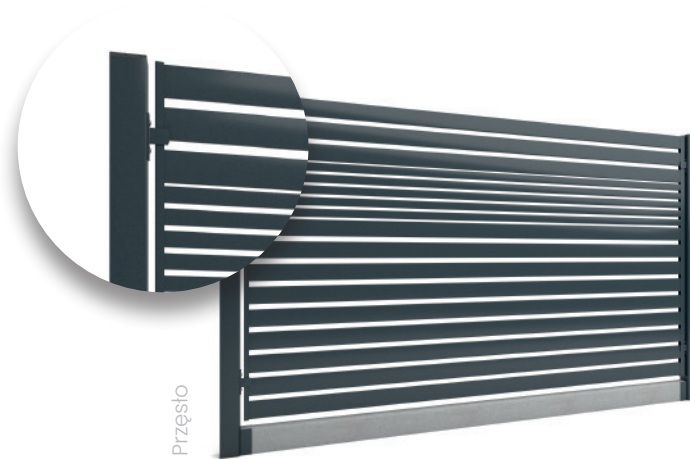

Przęsło



Furtka



Brama uchylna

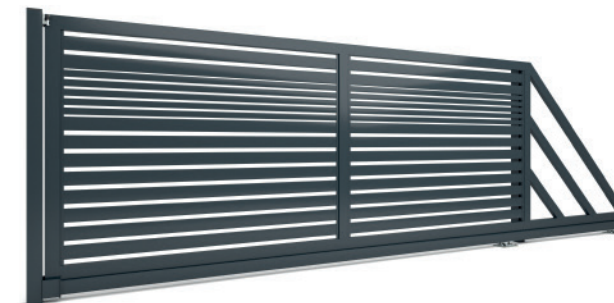

Brama przesuwana



MIX Line

MODEL: MIX. 4



domowe



przemysłowe



użyteczności publicznej

• Wyjątkowy styl ogrodzenia wynikający z zastosowania dwóch różnych szerokości profili.

• Originalny design, który sprawdzi się zarówno w przypadku nowoczesnych, jak i tradycyjnych budynków.

• Najwyższa odporność na uszkodzenia dzięki zastosowaniu odpowiednich zabezpieczeń i najlepszych materiałów.

• Piękny wygląd na przestrzeni wielu lat.

5 LAT
GWARANCJI



INDYWIDUALNY
ROZMIAR



ZABEZPIECZENIE
ANTYKOROZYJNE
TRIPLEX



WYKOŃCZENIE
POLYSK/MAT



INDYWIDUALNY
KOLOR RAL



WYKONANE
W POLSCE



MONTAŻ
DOJAZDOWY



LATWE DO
UTRZYMANIA
W CZYSTOŚCI



ODPORNE
NA WARUNKI
ATMOSFERYCZNE



DOBRY
WYBÓR

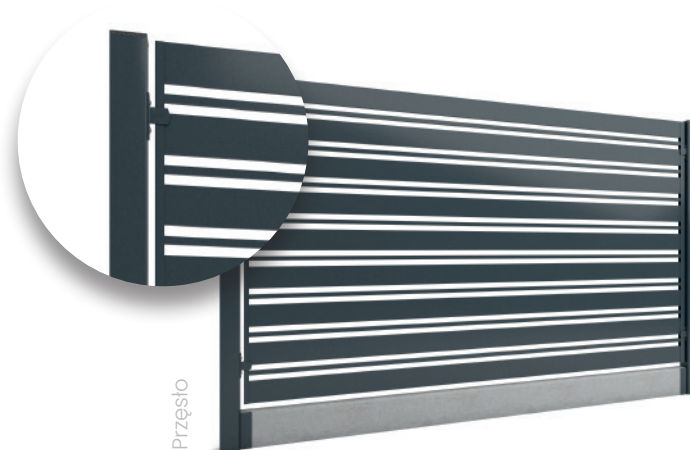

Przęsło



Furtka

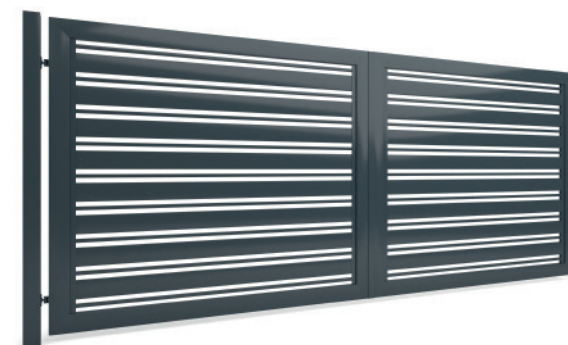

Brama uchylana

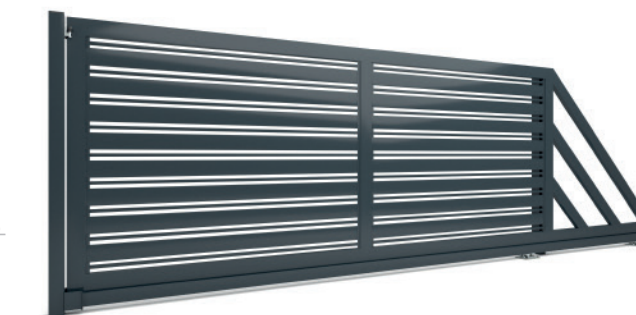

Brama przesuwana

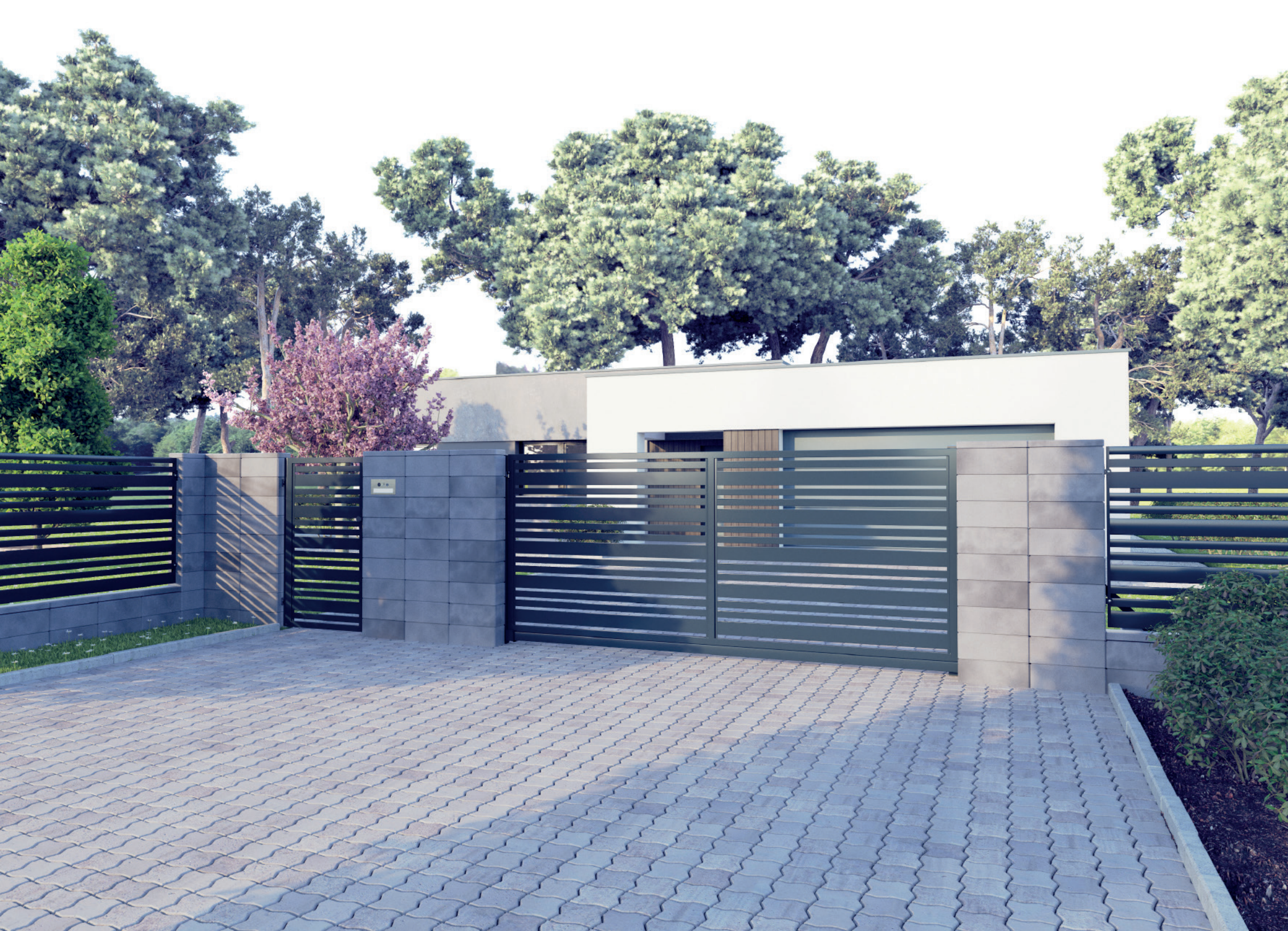

MIX Line

MODEL: MIX. 5



domowe



przemysłowe



użyteczności publicznej

- Ogrodzenie dla miłośników nowoczesnych i oryginalnych rozwiązań, które sprawdzi się na każdej posesji.

- Kompozycja dwóch węższych i jednego szerszego kształtownika, zapewniająca spektakularny efekt wizualny.

- Idealne dopasowanie do nowoczesnej i tradycyjnej architektury, w tym domów, obiektów użyteczności publicznej czy budynków firm.

- Najwyższy poziom bezpieczeństwa i prywatności.

5 LAT
GWARANCJI



INDYWIDUALNY
ROZMIAR



ZABEZPIECZENIE
ANTYKOROZYJNE
TRIPLEX



WYKOŃCZENIE
POLYSK/MAT



INDYWIDUALNY
KOLOR RAL



WYKONANE
W POLSCE



MONTAŻ
DOJAZDOWY



LATWE DO
UTRZYMANIA
W CZYSTOŚCI



ODPORNE
NA WARUNKI
ATMOSFERYCZNE



DOBRY
WYBÓR

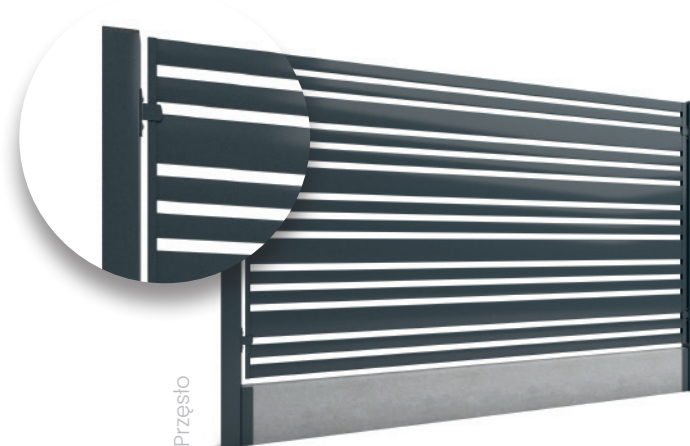

Przęsło



Furtka



Brama uchylna

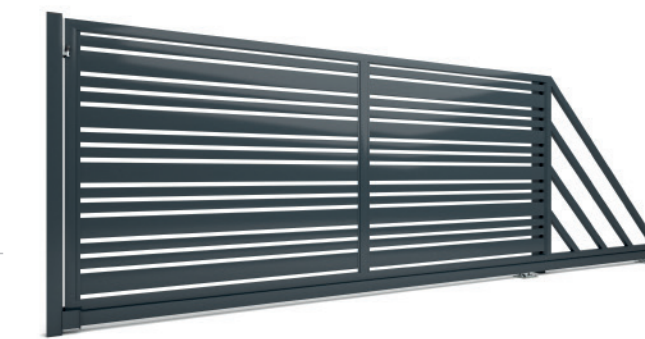

Brama przesuwana



MIX Line

MODEL: MIX. 6



domowe



przemysłowe



użyteczności publicznej

- Piękny efekt wizualny uzyskany dzięki zastosowaniu dodatkowych, cieńszych kształtowników w górnej części ogrodzenia.

- Jeszcze więcej prywatności, co wynika z dużej gęstości profili na górze.

- Nowoczesny styl, który doskonale współgra również z nieco bardziej tradycyjną architekturą.

- Piękny kolor na lata oraz odporność ogrodzenia na czynniki zewnętrzne i urazy mechaniczne.

5 LAT
GWARANCJI



INDYWIDUALNY
ROZMIAR



ZABEZPIECZENIE
ANTYKOROZYJNE
TRIPLEX



WYKOŃCZENIE
POLYSK/MAT



INDYWIDUALNY
KOLOR RAL



WYKONANE
W POLSCE



MONTAŻ
DOJAZDOWY



LATWE DO
UTRZYMANIA
W CZYSTOŚCI



ODPORNE
NA WARUNKI
ATMOSFERYCZNE



DOBRY
WYBÓR

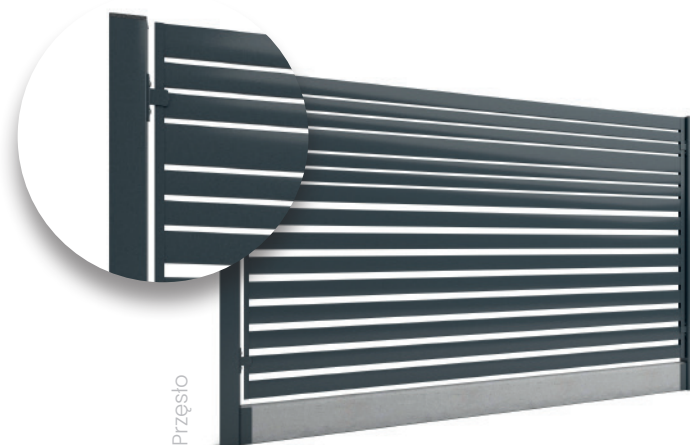

Przęsło



Furtka



Brama uchylna

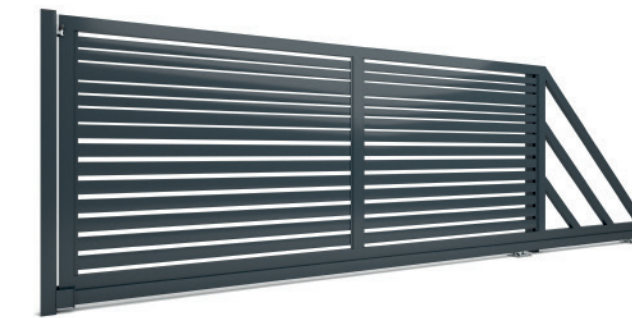

Brama przesuwana



MIX Line

MODEL: MIX. 7



domowe



przemysłowe



użyteczności publicznej

- Oryginalna kompozycja kształtowników o różnych szerokościach, która nadaje ogrodzeniu wyjątkowej oryginalności.

- Minimalistyczny design sprawdzi się na nowoczesnych posesjach, stając się ich piękną wizytówką.

- Możliwość wybrania dowolnej kolorystyki sprawia, że ogrodzenie łatwo dopasować do nowoczesnych domów, budynków firmowych lub obiektów użyteczności publicznej.

- Ponadprzeciętna odporność, która wynika z zastosowania najlepszych materiałów oraz zabezpieczeń (lakier proszkowy i ocynk).

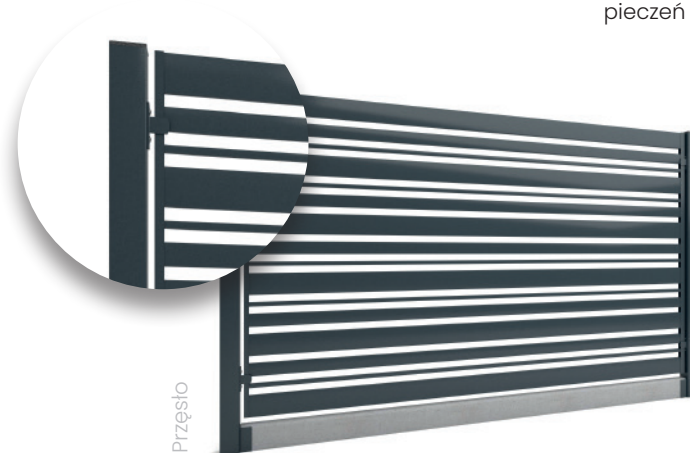

Przęsło



Furtka

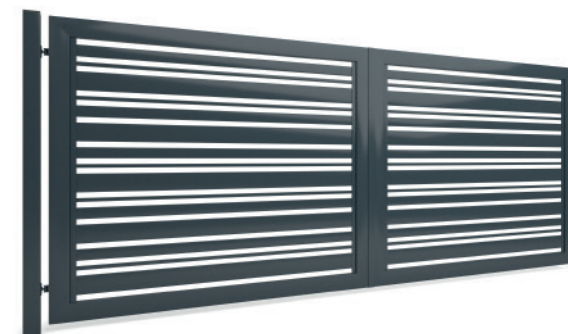

Brama uchylna

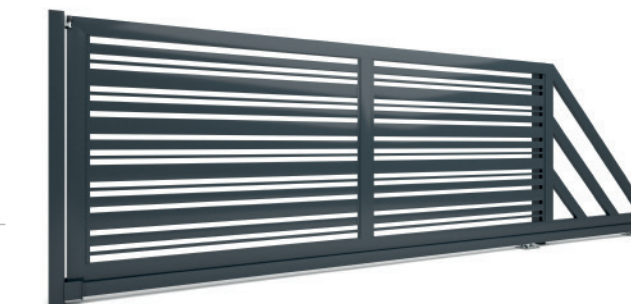

Brama przesuwana

5 LAT
GWARANCJI



INDYWIDUALNY
ROZMIAR



ZABEZPIECZENIE
ANTYKOROZYJNE
TRIPLEX



WYKOŃCZENIE
POLYSK/MAT



INDYWIDUALNY
KOLOR RAL



WYKONANE
W POLSCE



MONTAŻ
DOJAZDOWY



LATWE DO
UTRZYMANIA
W CZYSTOŚCI



ODPORNE
NA WARUNKI
ATMOSFERYCZNE



DOBRY
WYBÓR



MIX Line

MODEL: MIX. 8



domowe



przemysłowe



użyteczności publicznej

• Ogrodzenie z bardzo cienkimi profilami, które znajdują się między czterema grubszymi na górze i u dołu.

• Bardzo oryginalny design – będzie spełnieniem marzeń miłośników nowoczesnych rozwiązań.

• Pieczołowitość wykonania i znakomitej jakości wykończenie za pomocą zastosowania ocynku i lakieru proszkowego.

• Najlepsze materiały zastosowane w produkcji, które zapewniają ogrodzeniu solidność i trwałość na lata.

5 LAT
GWARANCJI



INDYWIDUALNY
ROZMIAR



ZABEZPIECZENIE
ANTYKORYZYJNE
TRIPLEX



WYKOŃCZENIE
POLYSK/MAT



INDYWIDUALNY
KOLOR RAL



WYKONANE
W POLSCE



MONTAŻ
DOJAZDOWY



LATWE DO
UTRZYMANIA
W CZYSTOŚCI



ODPORNE
NA WARUNKI
ATMOSFERYCZNE



DOBRY
WYBÓR

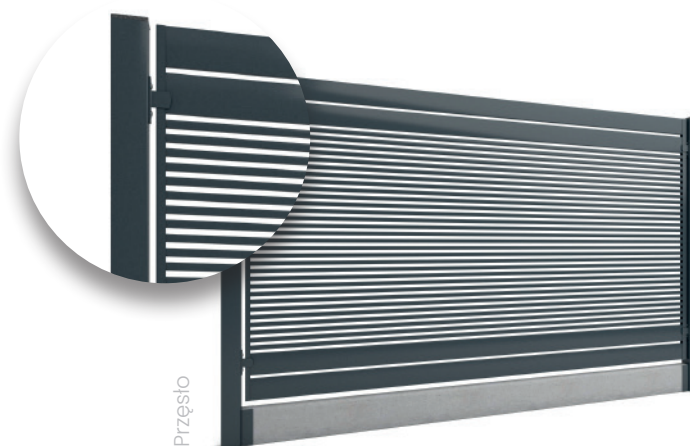

Przęsło



Furtka

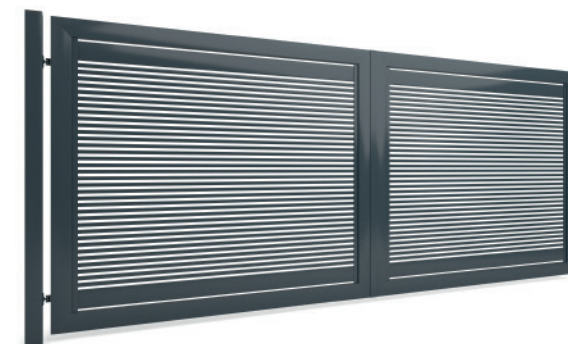

Brama uchylna

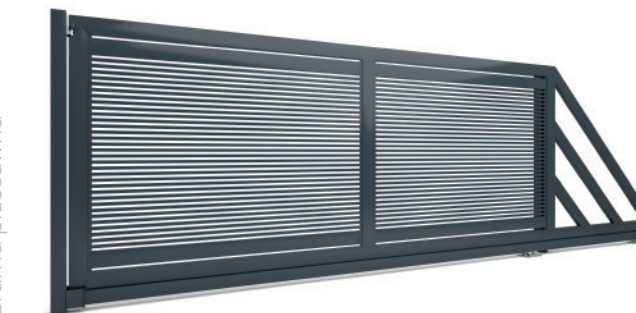

Brama przesuwana



MIX Line

MODEL: MIX. 9



domowe



przemysłowe



użyteczności publicznej

- Nowoczesne ogrodzenie, które stanowić będzie prawdziwą ozdobę każdej posesji czy terenu firmowego.

- Oryginalne wzornictwo – naprzemiennie ułożone cieńsze i grubsze panele.

- Wyjątkowa kolorystyka z możliwością dopasowania do własnych preferencji oraz estetyki obiektu.

- Doskonała odporność na uszkodzenia mechaniczne i działanie czynników zewnętrznych – to trwałość na wiele lat!

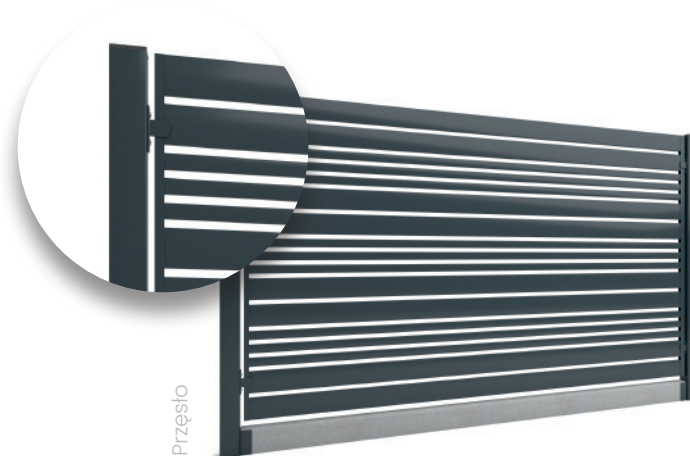

Przęsło



Furtka

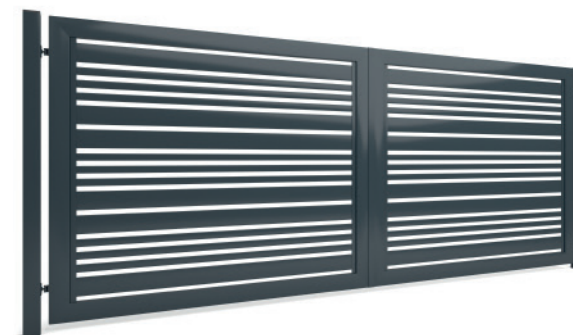

Brama uchylana

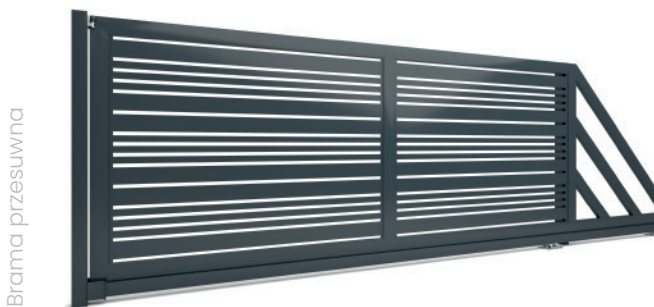

Brama przesuwana

5 LAT
GWARANCJI



INDYWIDUALNY
ROZMIAR



ZABEZPIECZENIE
ANTYKOROZYJNE
TRIPLEX



WYKOŃCZENIE
POLYSK/MAT



INDYWIDUALNY
KOLOR RAL



WYKONANE
W POLSCE



MONTAŻ
DOJAZDOWY



LATWE DO
UTRZYMANIA
W CZYSTOŚCI



ODPORNE
NA WARUNKI
ATMOSFERYCZNE



DOBRY
WYBÓR

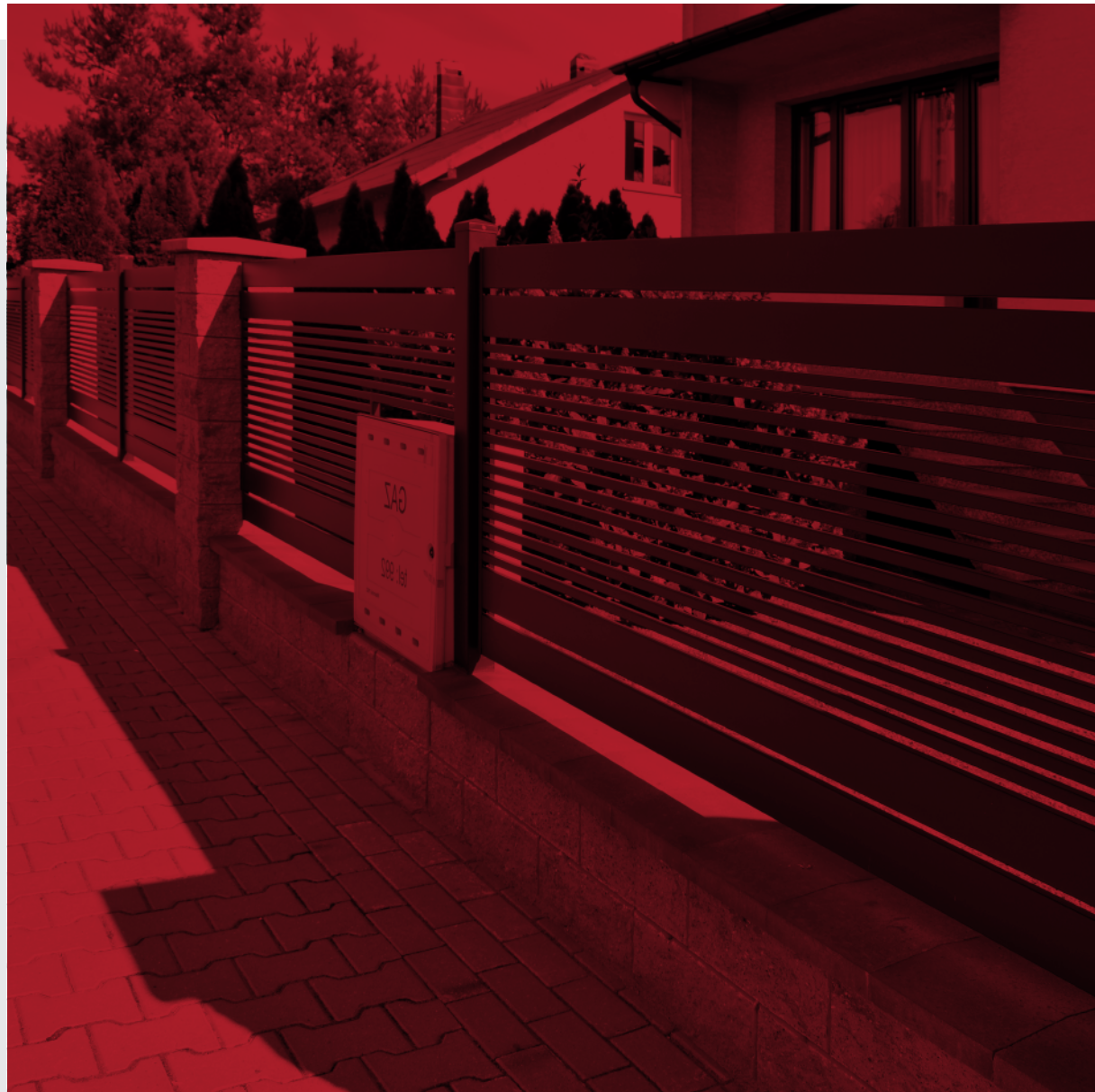

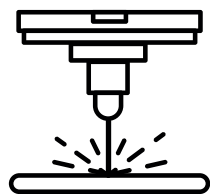

BOGATY PARK MASZYNOWY

Ogrodzenia Frontal Fence to precyzja wykonania, ponadprzeciętna trwałość oraz niezrównana estetyka. Wszystkie te cechy osiągnęliśmy dzięki nowoczesnemu zapleczu technologicznemu.

Dysponujemy rozbudowanym parkiem maszynowym, w którym mamy możliwość korzystania z innowacyjnych i zaawansowanych urządzeń. To właśnie dzięki nim produkujemy ogrodzenia, które zostały docenione przez setki Klientów w całej Polsce. Pozwalają nam łączyć piękno z trwałością i realizować Państwa zamówienia w krótkim czasie.





RAIL Line

Najbardziej ekonomiczne, ale wciąż niezwykle piękne ogrodzenia dla wymagających użytkowników. RAIL Line czerpie zarówno z aktualnych trendów, jak i klasycznych rozwiązań, doskonale pasując zwłaszcza do budowli tradycyjnych. To 4 rodzaje sztachet, oryginalny design i ponadprzeciętna odporność na rozmaite uszkodzenia.

 **FRONTAL FENCE**





Rail Line

SZTACHETOWE



domowe



przemysłowe



użyteczności publicznej

- Piękne ogrodzenie w klasycznym stylu, które choć nawiązuje do tradycyjnych rozwiązań, doskonale sprawdzi się także na nowoczesnych posesjach.

- Odpowiednio wyprofilowane pionowe sztachety, oddzielone równymi odstępami, prezentują się nad wyraz okazale w każdym miejscu.

- Choć ogrodzenie przypomina drewniane rozwiązania, jest o wiele bardziej wytrzymałe dzięki zastosowaniu metalowych elementów i zabezpieczeniu ich za pomocą cynku oraz lakieru proszkowego.

- Możliwość wyboru dowolnego koloru, co pozwoli uzyskać minimalistyczny albo bardziej tradycyjny efekt wizualny.

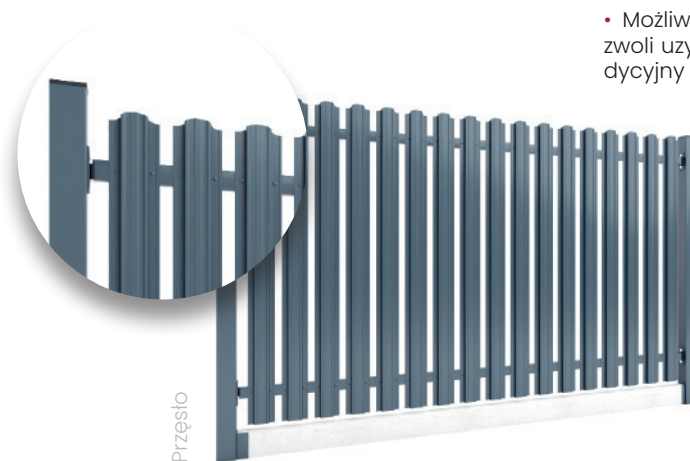

Przęsło



Furtka

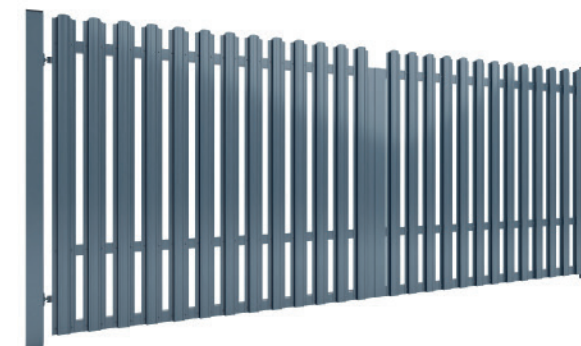

Brama uchylina

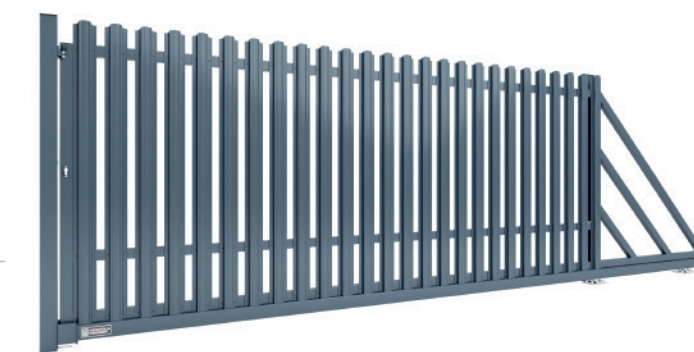

Brama przesuwna

5 LAT
GWARANCJI



INDYWIDUALNY
ROZMIAR



ZABEZPIECZENIE
ANTYKOROZYJNE
TRIPLEX



WYKOŃCZENIE
POLYSK/MAT



INDYWIDUALNY
KOLOR RAL



WYKONANE
W POLSCE



MONTAŻ
DOJAZDOWY



LATWE DO
UTRZYMANIA
W CZYSTOŚCI

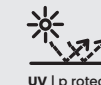

ODPORNE
NA WARUNKI
ATMOSFERYCZNE



DOBRY
WYBÓR



Rail Line

SZTACHETOWE ZAKRYTE



domowe



przemysłowe



użyteczności publicznej

- Nawigujące do klasyki, ale niezwykle nowoczesne ogrodzenie z pionowymi sztachetami, które doskonale pasuje zarówno do nowych, jak i tradycyjnych obiektów.

- Naprzemienne ułożenie sztachet zapewni użytkownikom maksymalną prywatność i poczucie bezpieczeństwa.

- Metalowe przęsła zabezpieczone za pomocą cynku będą trwałe i pozostaną piękne na przestrzeni wielu lat.

- Możliwość dopasowania koloru do własnych preferencji albo rodzaju obiektu.

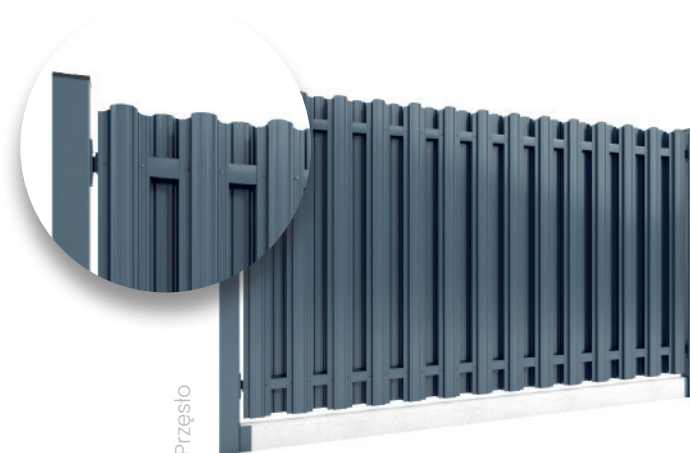

Przęsło



Furtka

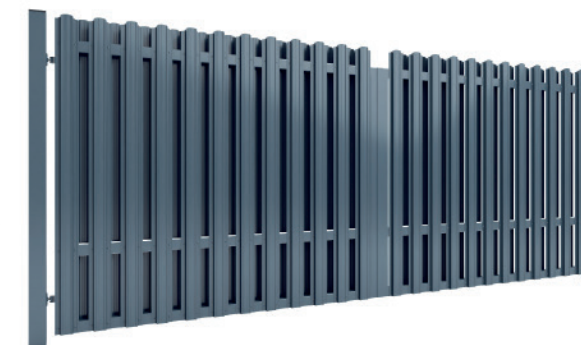

Brama uchylna

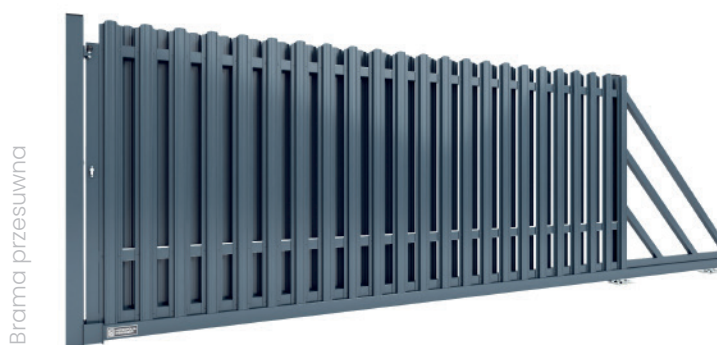

Brama przesuwna

5 LAT
GWARANCJI



INDYWIDUALNY
ROZMIAR



ZABEZPIECZENIE
ANTYKORYZYJNE
TRIPLEX



WYKOŃCZENIE
POLYSK/MAT



INDYWIDUALNY
KOLOR RAL



WYKONANE
W POLSCE



MONTAŻ
DOJAZDOWY



LATWE DO
UTRZYMANIA
W CZYSTOŚCI

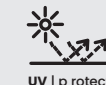

ODPORNE
NA WARUNKI
ATMOSFERYCZNE



DOBRY
WYBÓR

Akcesoria

Chcąc wzbogacić swoje ogrodzenie, warto postawić na dodatkowe akcesoria, które stanowią znakomite ukoronowanie oraz dopełnienie oferowanych przez nas rozwiązań. To sposób na poprawienie funkcjonalności oraz estetyki każdego ogrodzenia.

 **FRONTAL FENCE**





 **FRONTAL FENCE**

SŁUPKI MULTIMEDIALNE



OPCJA I

SŁUPEK MULTIMEDIALNY BEZ ELEKTRONIKI



OPCJA II

SŁUPEK Z DOMOFONEM



OPCJA III

SŁUPEK Z DOMOFONEM I SZYFRATOREM



OPCJA VII

SŁUPEK Z WIDEODOMOFONEM I CZYTNIKIEM KART RFID



OPCJA VIII

SŁUPEK HikVision BEZ SZYFRATORA



OPCJA IV

SŁUPEK Z DOMOFONEM I CZYTNIKIEM RFID



OPCJA V

SŁUPEK Z WIDEODOMOFONEM BEZ SZYFRATORA



OPCJA VI

SŁUPEK Z WIDEODOMOFONEM Z SZYFRATOREM



OPCJA IX

SŁUPEK HikVision Z SZYFRATOREM

SŁUPEK MULTIMEDIALNY OPCJA IX – Z WIDEODOMOFONEM HIKVISION

możliwość sterowania otwieraniem furtki oraz bramy z poziomu aplikacji mobilnej z dowolnego miejsca

zaawansowany Videodomofon firmy Hikvision z szerokim kątem widzenia - 180 stopni

zamek szyfrowy posiadający w sobie funkcje czytnika linii papilarnych, czytnika RFID oraz podświetlaną klawiaturę dotykową

regulowany czas otwarcia elektrozaczepu

PERSONALIZACJA

możliwość personalizacji słupka według indywidualnego zamówienia Klienta:
dodanie lampki INOX,
dodanie tabliczki z numerem posesji lub wypalenie adresu na słupku pod panelem z wideodomofonem

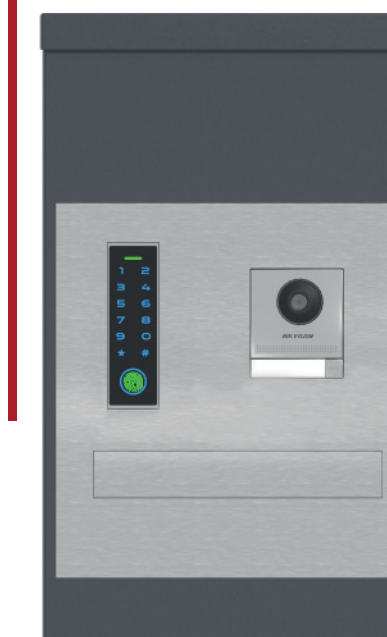

FRONTAL FENCE

Stępki multimedialne mają szerokie możliwości wyposażenia. Ze względu na swoje wymiary, a konkretnie szeroką powierzchnię czołową zapewniają praktyczną przestrzeń do montażu wszystkich dostępnych akcesorii.

Masywny wygląd słupka podnosi również walory estetyczne całego ogrodzenia, nadaje mu niepowtarzalny charakter. Każdy jego element jest ocynkowany i polakierowany proszkowo, na taki sam kolor jak reszta ogrodzenia. Dzięki temu mają Państwo pewność że słupek ten będzie prezentował się świetnie przez długie lata. Jest to doskonała alternatywa zarówno dla skrzynek zawieszanych na przęsłach lub furtkach, jak i domofonów oraz wideodomofonów montowanych do wąskich, standardowych słupków furtkowych. Reasumując słupki multimedialne to doskonałe rozwiązanie zarówno funkcjonalnie jak i estetycznie, które doskonale komponuje się ze wszystkimi wzorami ogrodzeń palisadowych.

**DOSTOSOWANE
DO POTRZEB**

FRONTAL POST BOX

OPCJA X



Kluczowe elementy wyposażenia:

— podświetlenie słupka - lampka INOX

— nowoczesny Videodomofon z rozdzielczością HD oraz kątem widzenia 180 stopni

— wrzutka na paczki - umożliwia wrzucenie paczki o wymiarach 400 x 300 x 280mm, otwierana za pomocą aplikacji mobilnej, która pozwala generować jednorazowe kody dla kuriera

PERSONALIZACJA

Możliwość personalizacji słupka z paczkomatem to efektywny dodatek dla Twojego nowego ogrodzenia, dodający nie tylko uroku ale i funkcjonalności nowej inwestycji. Wypalenie laserem adresu lub przykręcenie tabliczki z numerem posesji nie tylko ułatwią dostarczenie przesyłek, ale także pozwolą podkreślić nowoczesny styl całej realizacji.

Możliwe rodzaje personalizacji dla Frontal Box-a:

- podświetlenie górne słupka,
- wycięcie adresu + podświetlenie adresu,
- tabliczka z numerem przykręcana.



PERSONALIZACJA SŁUPKÓW MULTIMEDIALNYCH



ZESTAW
STANDARDOWY



PODŚWIETLENE
GÓRNE SŁUPKA



WYCIĘCIE ADRESU +
PODŚWIETLENIE ADRESU



TABLICZKA Z NUMEREM
PRZYKRĘCANĄ



NUMER POSESJI
WYPALANY NA PŁYCCIE



ADRES POSESJI
WYPALANY NA PŁYCCIE

*Podświetlenie górne słupka można łączyć z dowolną opcją personalizacji adresu.

SŁUPEK Z AUTOMATEM

Słupki z automatami są dedykowane dla osób chcących utrzymać efekt wizualny ogrodzenia w jednym tonie. Doskonale komponuje się z resztą ogrodzenia, a do tego spełnia swoją najważniejszą funkcję, a więc maskuje widok automatu do bramy. Jednocześnie wyposażony jest on w specjalne wycięcie, aby można było w bardzo łatwy i szybki sposób odryglować automat w przypadku ewentualnego braku prądu.

W naszej ofercie znajdują Państwo 2 rodzaje słupków z automatami - słupki z automatami firmy BFT oraz słupki z automatami firmy Tousek, oba dostępne w 2 różnych opcjach wyposażenia - Base lub Premium.

Opcja Premium wyposażona jest dodatkowo w lampę sygnalizacyjną LED, a także lampkę boczną podświetlającą wjazd.

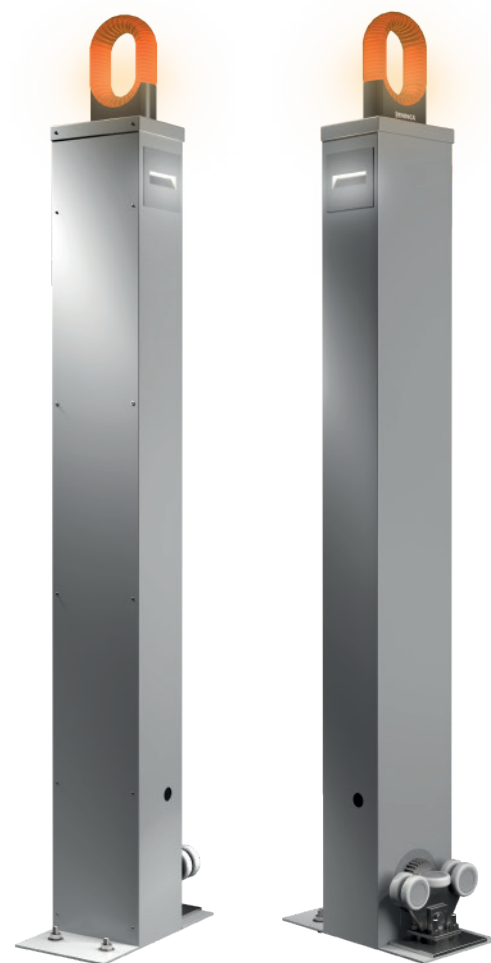

SŁUPEK Z AUTOMATEM FIRMY BFT:

- model automatu - HIDE SL SMART BT
- dedykowany dla bram do 300kg.



SŁUPEK Z AUTOMATEM FIRMY TOUSEK:

- model zamontowanego automatu - PULL T5
- dedykowany dla bram do 500kg.



AUTOMATYKA DO BRAM PRZESUWNYCH ORAZ UCHYLNYCH

Jako producent ogrodzeń, dbamy o każdy detal związany z finalnym użytkowaniem naszych ogrodzeń, dlatego w swojej ofercie posiadamy napędy do bram zarówno przesuwnych jak i uchylnych znanych i cenionych marek o ugruntowanej pozycji na rynku. Wszystkie automaty dla naszych bram dobieramy indywidualnie, w zależności od ich masy, a każdy produkt oferujemy w 3 różnych pakietach, w zależności od wymagań klienta.



BENNICA BULL 5M
BENNICA BULL 8M



BENNICA BOB 21M
BENNICA BOB 30M



BENNICA BILL 30M
BENNICA BILL 40M



BENNICA MB24
(model z łamanymi ramionami)



TOUSEK PULL T5
TOUSEK PULL T8
TOUSEK T24



TOUSEK SONIC

ZESTAWY NAPĘDÓW BRAMOWYCH

Każdy automat oferowany jest wraz z akcesoriami montażowymi oraz podstawowym i dodatkowym wyposażeniem, w 3 opcjach pakietowych:

PAKIET MARRONE	PAKIET ARGENTO	PAKIET ORO
CENTRALA	CENTRALA	CENTRALA
KOMPLET FOTOKOMÓREK	KOMPLET FOTOKOMÓREK	KOMPLET FOTOKOMÓREK
PILOTY DWUKANAŁOWE 2 SZTUKI	PILOTY DWUKANAŁOWE 3 SZTUKI	PILOTY DWUKANAŁOWE 3 SZTUKI
UCHWYTY MONTAŻOWE DO SIŁOWNIKÓW (2 SZTUKI)*	UCHWYTY MONTAŻOWE DO SIŁOWNIKÓW (2 SZTUKI)*	UCHWYTY MONTAŻOWE DO SIŁOWNIKÓW (2 SZTUKI)*
-	LAMPA SYGNALIZACYJNA LED	LAMPA SYGNALIZACYJNA LED
-	-	ODBIORNIK UNIWERSALNY DO BRAMY GARAŻOWEJ

* ta opcja tylko w przypadku automatów do bram uchylnych.

Dostępne modele automatów dla bram przesuwnych:

- Tousek model PULL T5,
- Tousek model PULL T8,
- Tousek model T24,
- Beninca model BULL 5M,
- Beninca model BULL 8M

Dostępne modele automatów dla bram uchylnych:

- Beninca model BOB 21M,
- Beninca model BOB 30M,
- Beninca model BILL 30M,
- Beninca model BILL 40M,
- Beninca model MB24
(model z łamanymi ramionami)
- Tousek Sonic

LAMPKI BLIX

Lampki BLIX to oryginalny, coraz częściej wybierany dodatek dla ogrodu oraz ogrodzenia. Spełniają one nie tylko efekt funkcjonalny, ale również wizualny, nadają charakter całej posiadłości, szczególnie w nocnej scenerii. Możemy zastosować je zarówno jako doświetlenie dla całej linii ogrodzenia, jako doświetlenie pojedyn-

czych słupów – najczęściej przy bramie i przy furtce, jak również jako doświetlenie ogrodu, określonych ścieżek lub punktów.

W naszej ofercie znajda Państwo dwa 2 rodzaje lampek, większe – model Grande, montowane na szczycie słupków metalowych oraz mniejsze, bardziej delikatne –

model Piccolo, montowane między dwa odcinki słupka.

* lampki dostępne również w opcji z czujnikiem zmierzchu. Pojedynczy słupek z czujnikiem zmierzchu wystarczy do obsługi 4 lampek BLIX znajdujących się w tej samej instalacji.



LAMPKA GRANDE:

- kompatybilna z następującymi geometriami słupków: 80x80x2, 80x80x3, 100x100x3, a także 120x120x4,
- wyposażona w lampkę LED, emitującą białe, naturalne światło o mocy 4000 K,
- klasa wodoszczelności - IP65,
- zasilanie 12V AC/DC,
- od góry zakryta daszkiem PVC w kolorze czarnym,
- wysokość klosza - 80 mm



LAMPKA PICCOLO:

- kompatybilna z następującymi geometriami słupków: 80x80x2, 80x80x3, 100x100x3, a także 120x120x4,
- wyposażona w lampkę LED, emitującą białe, naturalne światło o mocy 4000 K,
- wysokość klosza - 20 mm,
- górny fragment słupka (nad kloszem) ma wysokość 60 mm. Od góry słupek zakryty jest metalowym daszkiem





SŁUPY DO MONTAŻU FOTOWOLTAIKI

Słupy do montażu fotowoltaiki pozwalają w praktyczny sposób wykorzystać przestrzeń nad ogrodzeniem dla zamontowania paneli fotowoltaicznych. Dzięki ich zastosowaniu nie musimy wygospodarowywać dodatkowej powierzchni naszej posiadłości, na montaż kolejnych konstrukcji dla instalacji fotowoltaicznej. Dzięki ich komplementarności i uniwersalności, a także zmiennym długością płatew, do których mocujemy panele, możemy w sposób nieograniczony łączyć słupy w jednej linii, dzięki czemu liczba paneli jaką możemy zamontować na powstałej konstrukcji zależy jedynie od jej długości, a sama jej długość jest nieograniczona pod względem konstrukcyjnym.

CHARAKTERYSTYKA SŁUPÓW:

- wykonane z metalowych profili o przekroju 100x100x3,
- sposób montażu: możliwość przystosowania słupów do wbetonowania w grunt jak również przytwierdzenia na markach do betonu,
- nachylenie elementów mocujących panele fotowoltaiczne
- słupy zwrócone w dół lub w górę,
- możliwość lakierowania na dowolny kolor dostępny w naszej ofercie,
- możliwość zastosowania z dowolnym modelem ogrodzenia, jakie mamy w naszej ofercie.

Dostępne wysokości dla słupków przygotowanych do zabetonowania: 2400mm; 2600mm; 2800mm; 3000mm; 3200mm; 3400mm.

Dostępne wysokości dla słupków kotwionych na marce: 1600mm; 1800mm; 2000; 2200; 2400.



CARPORT **NOWOCZESNE** **MIEJSCE DLA** **SAMOCHODU**

Carport, czyli wiatła samochodowa to nowoczesne i stylowe rozwiązanie zarówno dla ochrony auta przed deszczem czy promieniami słonecznymi jak również możliwe miejsce do zamontowania paneli fotowoltaicznych. Inwestycja w tego typu wiatę to znacznie mniejszy koszt aniżeli postawienie garażu. Sama konstrukcja wykonana jest z solidnych kształtowników stalowych, ocynkowanych, a następnie lakierowanych na wybrany kolor z palety RAL, dostępny w naszej ofercie.

Pojedynczy carport przystosowany jest swoimi wymiarami jako stanowisko dla jednego samochodu osobowego.



- konstrukcja może być dowolnie rozbudowywana o dodatkowe stanowiska, dzięki czemu łatwo dostosować rozmiar **carportu** do liczby pakujących na posesji pojazdów.

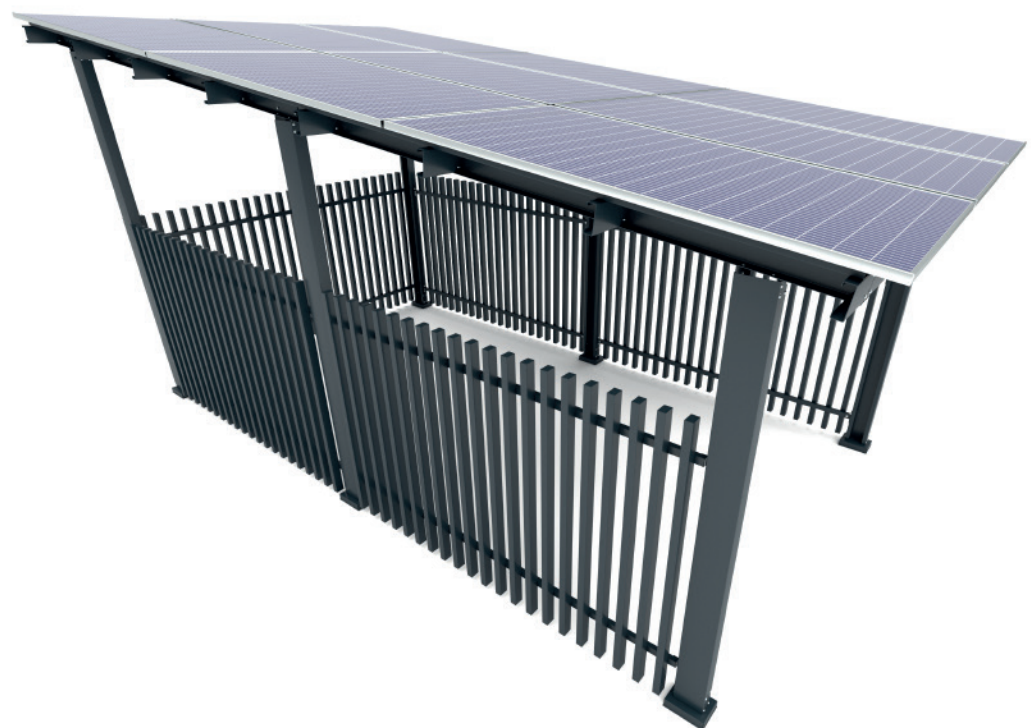

Dostępne warianty:

- carport przygotowany do montażu blachy trapezowej,
- carport przygotowany do montażu paneli fotowoltaicznych.

Możliwości rozbudowy:

- dowolna ilość bliźniaczych modułów.

Informacje dodatkowe:

- możliwość zamontowania dowolnego modelu ogrodzenia między słupami carportu po bokach oraz z tyłu.

ZABUDOWY NA KOSZE

Zabudowy na kosze to praktyczny sposób dla estetycznego zamaskowania koszy na posesji. Dzięki nim, otrzymają Państwo wyjątkowe rozwiązanie do przechowywania koszy na śmieci, które łączą w sobie zarówno nowoczesny design jak również niemniej ważny aspekt funkcjonalny. Zabudowy jako nowoczesny element środowiska wokół domu doskonale wkomponują się w otoczenie, szczególnie w połączeniu z innymi naszymi produktami tj. ogrodzeniami czy lampkami BLIX.

CHARAKTERYSTYKA:

- możliwość łączenia ze sobą pojedynczych segmentów w grupy, tak by uzyskać odpowiednią liczbę miejsc na taką ilość koszy jaką potrzebujemy,
- zabudowy dostępne dla dwóch wielkości koszy na śmieci - 120l oraz 240l,
- możliwość lakierowania zabudów na dowolny kolor z palety RAL jakie znajdują się w naszej ofercie.

2 OPCJE WZORNICTWA:



- model PALIZZATA charakteryzujący się poziomym ułożeniem zabudowy

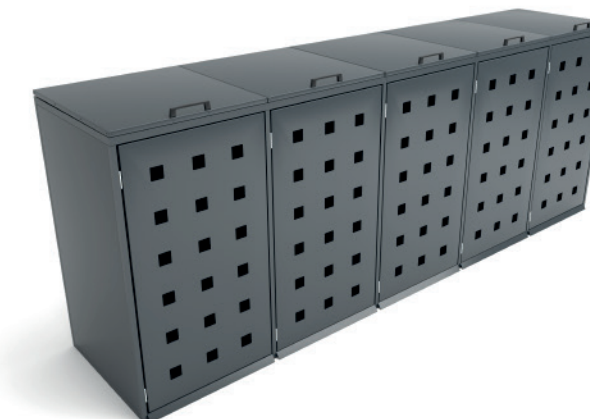

- model COPERTO, charakteryzujący się bardziej zastoniętą fakturą, z delikatnymi wycięciami, aby same kosze w jeszcze większym stopniu były zastonięte,



PODMURÓWKI BETONOWE



1.

PODMURÓWKA PEŁNA PŁUKANA

Wymiary:

L: 2500 mm
H: 300 mm lub 200 mm
D: 55 mm



2.

PODMURÓWKA PEŁNA GŁADKA

Wymiary:

L: 2500 mm
H: 300 mm lub 200 mm
D: 40 mm (H: 300 mm)
55 mm (H: 200 mm)



3.

PODMURÓWKA SZARA
(BETON ARCHITEKTONICZNY)

Wymiary:

L: 2500 mm
H: 250 mm
D: 45 mm



4.

PODMURÓWKA GRAFITOWA
(BETON ARCHITEKTONICZNY)

Wymiary:

L: 2500 mm
H: 250 mm
D: 45 mm



5.

PODMURÓWKA
WIBROPRASOWANA GRAFITOWA

Wymiary:

L: 2500 mm
H: 250 mm
D: 50 mm



6.

PODMURÓWKA
WIBROPRASOWANA SZARA

Wymiary:

L: 2500 mm
H: 250 mm
D: 50 mm

OKUCIA FURTKOWE



STANDARD



PREMIUM

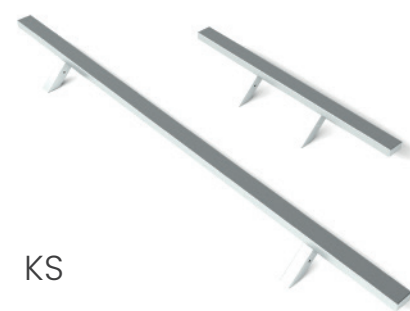

KS

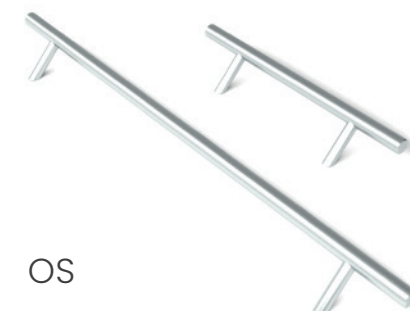

OS

PREMIUM -
ANTABY

* standardową opcją wyposażenia wszystkich furtek jest jedna z opcji "STANDARD"

MASKOWNICE ZAWIASÓW



Zadaniem maskownic jest zakrycie szczeliny pomiędzy furtką a słupkiem. Ich zastosowanie podwyższa bezpieczeństwo i daje znakomity efekt wizualny. Maskownice wyglądają bardzo naturalnie i idealnie współgrają z całym ogrodzeniem.

MASKOWNICA ZAWIASÓW



WIDOK OD STRONY ULICY



WIDOK OD STRONY DOMU



BEZ MASKOWNICY
WIDOK OD STRONY ULICY

PALETA KOLORÓW

Z szerokiej palety barw wzornika RAL, powyżej zaprezentowane są kolory najczęściej stosowane i znajdujące się w paletce standardowej. Możliwe jest wykonanie dowolnego koloru ogrodzenia, dopasowanego do oczekiwań.

*Prezentowane kolory i struktury mają jedynie charakter poglądowy i nie stanowią wzorca właściwego produktu. W celu oceny koloru poproś handlowca o próbkę koloru.

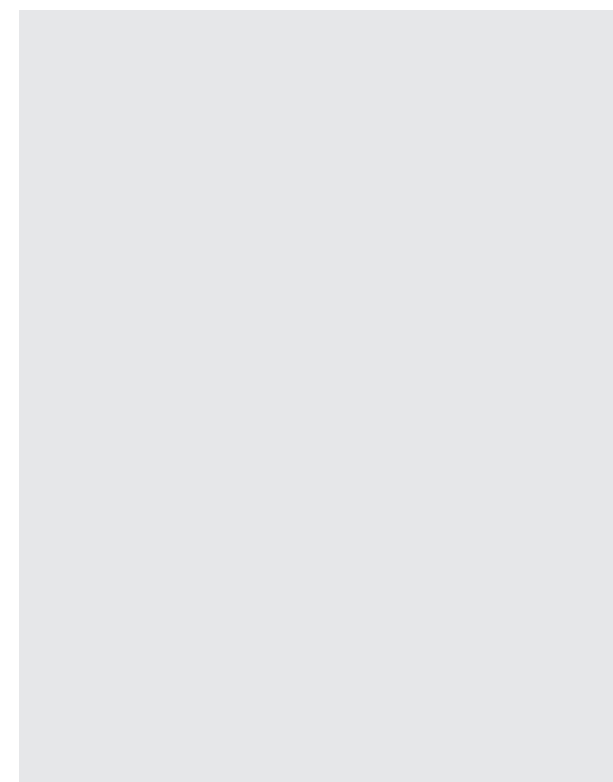

DOSTĘPNE KOLORY MATOWE*

RAL 9005
RAL 7021
RAL 7016
RAL 7024
RAL 7015
RAL 7030
RAL 7037
RAL 7040
RAL 8017
RAL 8019
RAL 8022
RAL 9006



DOSTĘPNE KOLORY DROBNE STRUKTURY*

RAL 3005
RAL 9005
RAL 8017
RAL 8019
RAL 7016
RAL 7021
RAL 7024
RAL 7037

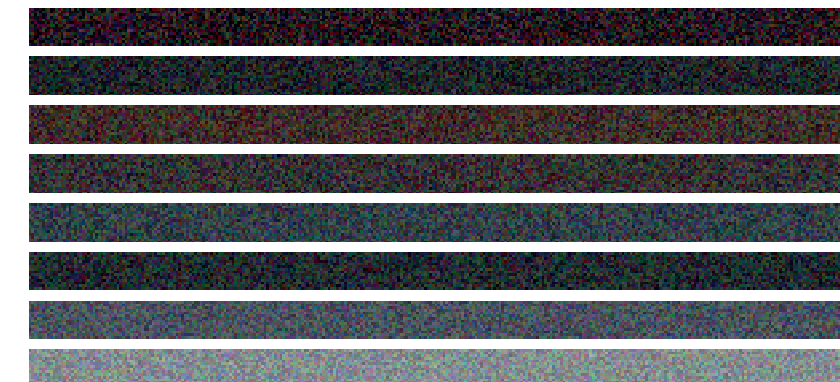

DOSTĘPNE KOLORY METALIZOWANE STRUKTURY*

RAL 8017
RAL 9005
RAL 7021
RAL 7016
RAL 7002

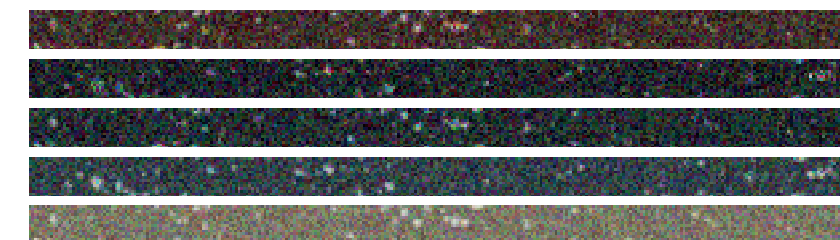

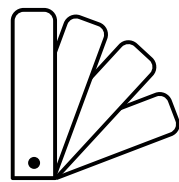

BOGATA GAMA KOLORYSTYCZNA

Frontal Fence to ogromne możliwości związane nie tylko z wzornictwem, ale również kolorystyką ogrodzenia. Posiadamy własną lakiernię proszkową, dlatego możemy zmienić oblicze dowolnego rozwiązania!

Zapewniamy ogromne bogactwo kolorów, którymi pokrywamy ogrodzenia i dostosowujemy je do Państwa domów oraz posesji. Polecamy zarówno stonowane kolory w odcieniu mat, jak i drobne albo metalizowane struktury, które zapewnią spektakularny efekt! Dzięki odpowiedniemu zabezpieczeniu ogrodzeń możecie Państwo liczyć na piękno i trwałość koloru – nawet po wielu latach.



SKRZYNKI NA LISTY

BASE



POSTERIORE



DAVANTI



UCHWYTY MONTAŻOWE



TABLICZKI ADRESOWE

TABLICZKA Z BLACHY OCYNKOWANEJ

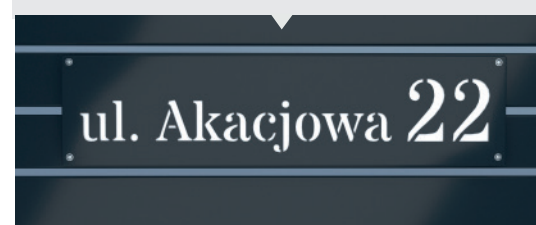

TABLICZKA ZE STALI NIERDZEWNEJ



WYCIĘCIE TECHNICZNE

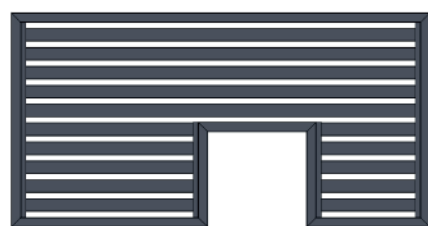

KĄTOWNIKI MASKUJĄCE



WIDOK OD STRONY ULICY



WIDOK OD STRONY DOMU



BEZ MASKOWNICY
WIDOK OD STRONY ULICY

BRAMO-FURTKA / BRAMA HARMONIIJKOWA

BRAMO-FURTKA

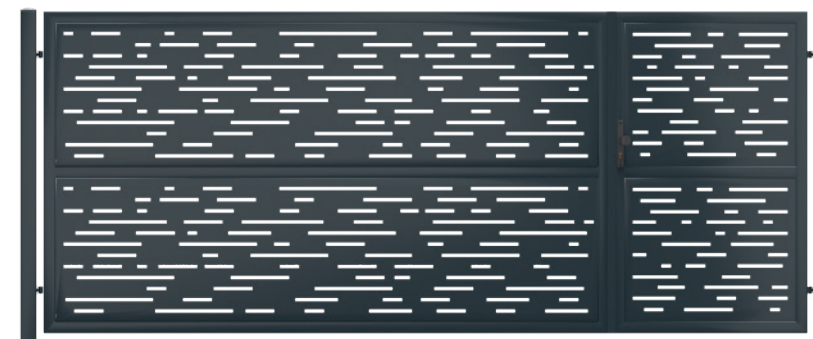

BRAMA HARMONIIJKOWA



PRZYSTOSOWANIE BRAM DO MONTAŻU AUTOMATYKI

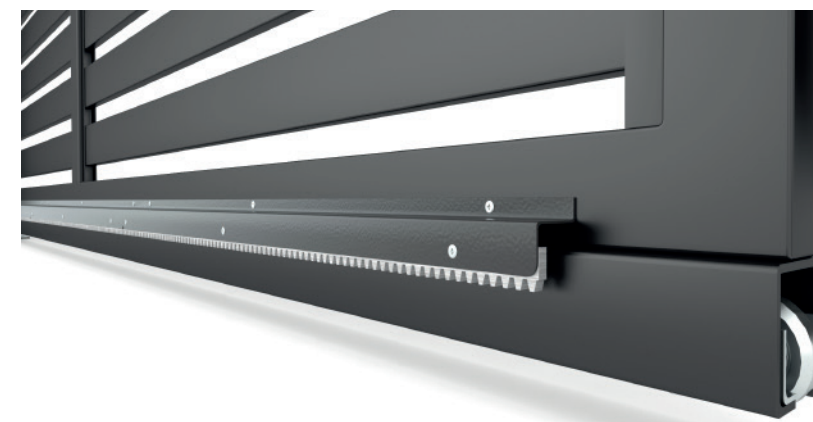

BOCZNE MOCOWANIE BRAMY

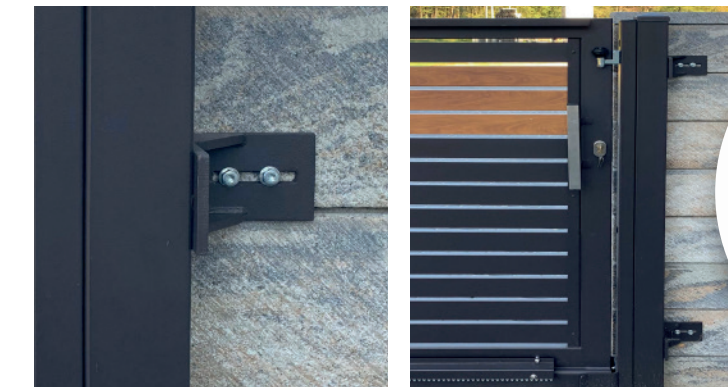

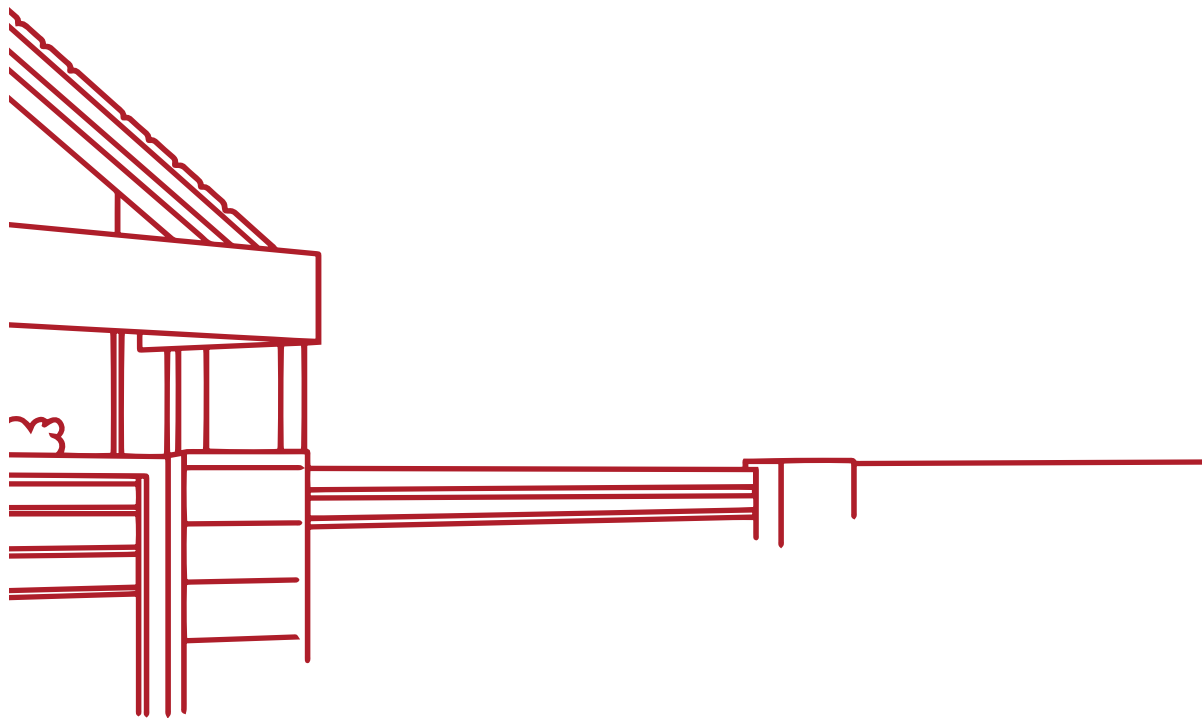

FFFRONTAL FENCE

Frontal Fence Kamil Pryk
Bobrowa 59
99-420 Łyszkowice
NIP: 834-188-41-51
REGON: 362783585

Kontakt:
tel: +48 533 833 533
frontalfence@gmail.com
www.frontalfence.com

