

**FF** **FRONTAL FENCE**  
producent ogrodzeń

KATALOG PRODUKTÓW



## Szanowni Państwo,

**Ogrodzenie to swoista wizytówka domu, zwieńczenie całej posesji, a jednocześnie pierwszy element widoczny z zewnątrz.**

Mając na uwadze bezpieczeństwo i oczekiwania naszych Klientów przygotowaliśmy dla Państwa pełną i różnorodną paletę atrakcyjnych modeli najwyższej jakości ogrodzeń.

Mimo trudnych miesięcy pandemii udało nam się przetrwać, co więcej – czas ten przeznaczyliśmy na rozwój i inwestycje. Zakupiliśmy szereg nowoczesnych maszyn, które pozwoliły nam na zoptymalizowanie parku maszynowego zarówno pod kątem efektywności pracy, jak i dokładności oraz estetyki jej rezultatów

Obecnie w dalszym ciągu naszym priorytetem jest nieustanny rozwój i udoskonalanie istniejących już rozwiązań, które mają pozytywny wpływ na bezpieczeństwo i funkcjonalność naszych produktów. Wszystko po to, by zapewnić Państwu pełną satysfakcję z naszej współpracy.

Grono doświadczonych inżynierów stale udoskonala dostępne modele ogrodzeń zarówno pod kątem ich estetyki, jak i funkcjonalności. Dzięki temu jesteśmy w stanie zaoferować Państwu atrakcyjne wizualnie ogrodzenia, które nie tylko cieszą oko, ale także skutecznie chronią całą posesję przed nieproszonymi gośćmi.

Jako właściciel firmy Frontal Fence serdecznie zapraszam Państwa do zapoznania się z katalogiem, w którym znaleźć można nasze najnowsze propozycje, atrakcyjne i funkcjonalne modele oraz ciekawe akcesoria!

*Pył Kewil*  
właściciel



*„Ludzie pracujący razem jako jedna grupa potrafią dokonać rzeczy, których osiągnięcie nie śniło się nikomu z osobna.”*

— Franklin Delano Roosevelt



# SPIS TREŚCI

## CLASSIC Line s.16

MODEL C-80x20 (35 mm)/  
CR-80x20 (35 mm) s. 21



MODEL C-80x20 (15 mm)/  
CR-80x20 (15 mm) s. 23



MODEL C-100x20 (35 mm)/  
CR-100x20 (35 mm) s. 25



MODEL C-100x20 (15 mm)/  
CR-100x20 (15 mm) s. 27



MODEL C-120x20 (35 mm)/  
CR-120x20 (35 mm) s. 29



MODEL C-120x20 (15 mm)/  
CR-120x20 (15 mm) s. 31



MODEL C-180x20 (35 mm)/  
CR-180x20 (35 mm) s. 33



MODEL C-100x20 (15 mm)/  
CR-100x20 (15 mm) s. 35



MODEL FF.1.1 s. 37



MODEL FF.1.2 s. 39



MODEL FF.1.3 s. 41



MODEL FF.1.4 s. 43



MODEL FF.1.5 s. 45



## MODERN Line s.46

MODEL FF.2.1 s. 51

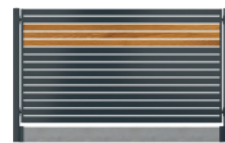

MODEL FF.2.2 s. 53



MODEL FF.2.3 s. 55



## INNOVATION Line s.56

MODEL FF.3.1 s. 59

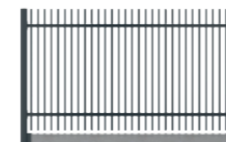

MODEL FF.3.2 s. 61



MODEL FF. 3.3 s. 63



MODEL FF. 3.4 s. 65



MODEL FF. 3.5 s. 67



## DELUXE Line s.68

MODEL FF.4.1 s. 71



MODEL FF.4.2 A s. 77



MODEL FF.4.2 B s. 79



MODEL FF.4.3 (35 mm) s. 83



MODEL FF.4.3 (15 mm) s. 85



MODEL FF.4.4 s. 89



MODEL FF.4.5 s. 91



## PROGRESSIVE Line s.92

MODEL FF.5.1 s. 95

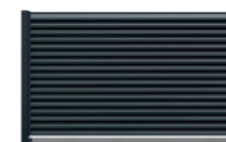

MODEL FF.5.2 s. 97

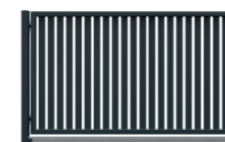

MODEL FF.5.3 s. 99



MODEL FF.5.4 s. 103



## Akcesoria s.104

SŁUPKI MULTIMEDIALNE .....	s.106
FRONTAL POST BOX .....	s.109
PERSONALIZACJA SŁUPKÓW MULTIMEDIALNYCH .....	s.110
PODMURÓWKI BETONOWE .....	s.112
OKUCIA FURTKOWE I ANTABY .....	s.113
MASKOWNICE ZAWIASÓW .....	s.114
PALETA KOLORÓW .....	s.115
SKRZYNKI NA LISTY .....	s.118
TABLICZKI ADRESOWE .....	s.118
UCHWYTY I KĄTOWNIKI .....	s.118
WYCIĘCIE TECHNICZNE .....	s.118
BRAMO-FURTKA / BRAMA HARMONIJKOWA .....	s.119
MONTAŻ AUTOMATYKI .....	s.119
BOCZNE MOCOWANIE BRAMY .....	s.119

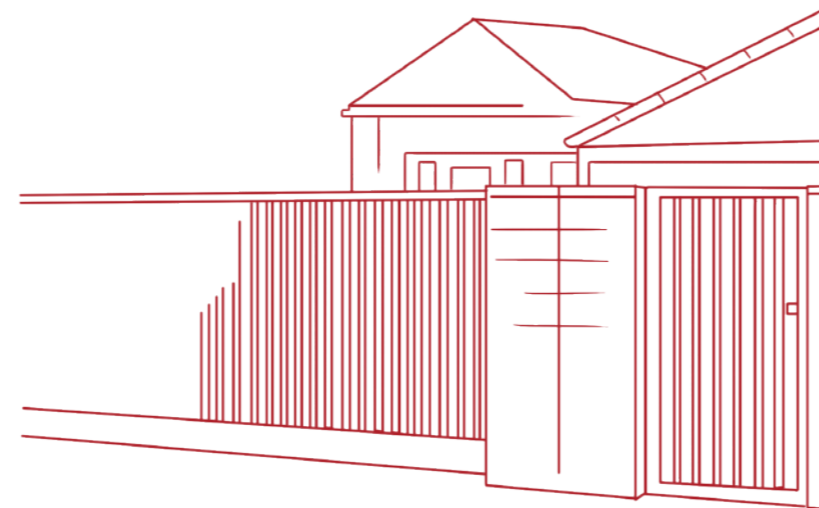



## O FIRMIE

Frontal Fence to polski producent ogrodzeń palisadowych – metalowych, którego doświadczenie oraz wiedza przekładają się na jakość oferowanych rozwiązań. Naszym zadaniem jest spełnianie oczekiwań najbardziej wymagających Klientów, pragnących zyskać funkcjonalne oraz bezpieczne ogrodzenie, będące jednocześnie ozdobą posesji czy terenu firmy.

Jako bezpośredni producent zapewniamy w pełni indywidualne podejście do każdego z Państwa. Wykonujemy ogrodzenia na zamówienie, dlatego też to, jaki będzie ich wygląd i jakie będą miały parametry, zależy wyłącznie od Klienta. Zapewniamy profesjonalizm, fachowe doradztwo oraz kompleksową realizację nawet najbardziej skomplikowanych zleceń – od projektu aż po sam montaż. Dzięki temu od lat cieszymy się zaufaniem Klientów w Polsce oraz wielu innych europejskich krajach.

Produkujemy ogrodzenia trwale na przestrzeni wielu lat, korzystając z materiałów najwyższej jakości, w które zaopatrujemy się u najlepszych specjalistów. W ten sposób macie Państwo pewność inwestowania w rozwiązania z najwyższej półki jakościowej, które wyróżniają się odpornością na uszkodzenia, zapewniają maksymalne bezpieczeństwo i odznaczają się nowoczesnym, eleganckim wyglądem. W realizacji najbardziej skomplikowanych zleceń pomaga nam bogaty park maszynowy.

Naszym najważniejszym celem jest Państwa zadowolenie, dlatego produkujemy ogrodzenia w oparciu o najwyższe, wypracowane na przestrzeni wielu lat standardy. Cieszymy się, że zaufało nam już wielu Klientów i coraz więcej osób pragnie korzystać z naszych ogrodzeń. Zapraszamy również i Państwa do współpracy oraz dołączenia do grona zadowolonych Klientów firmy Frontal Fence.



Ponad **1000**  
ukończonych realizacji

Lata współpracy z setkami Klientów pozwoliły nam zyskać niezbędne doświadczenie, które wykorzystujemy w realizowaniu najbardziej skomplikowanych zleceń.



**50** maszyn

Dysponujemy bogatym parkiem maszynowym, dzięki któremu możemy produkować ogrodzenia trwale, eleganckie i bezpieczne.



**90%** klientów jest zadowolonych z terminowości wykonania usługi

Naszym atutem jest profesjonalizm, dlatego dostarczamy Klientom zamówione rozwiązania zawsze w ustalonym wcześniej terminie.



**90%** klientów polecają usługi **Frontal Fence**

Większość naszych Klientów trafia do nas z polecenia, co świadczy o wysokiej jakości usług. Dołączcie Państwo do nich i zainwestujcie w wysokiej klasy ogrodzenie!

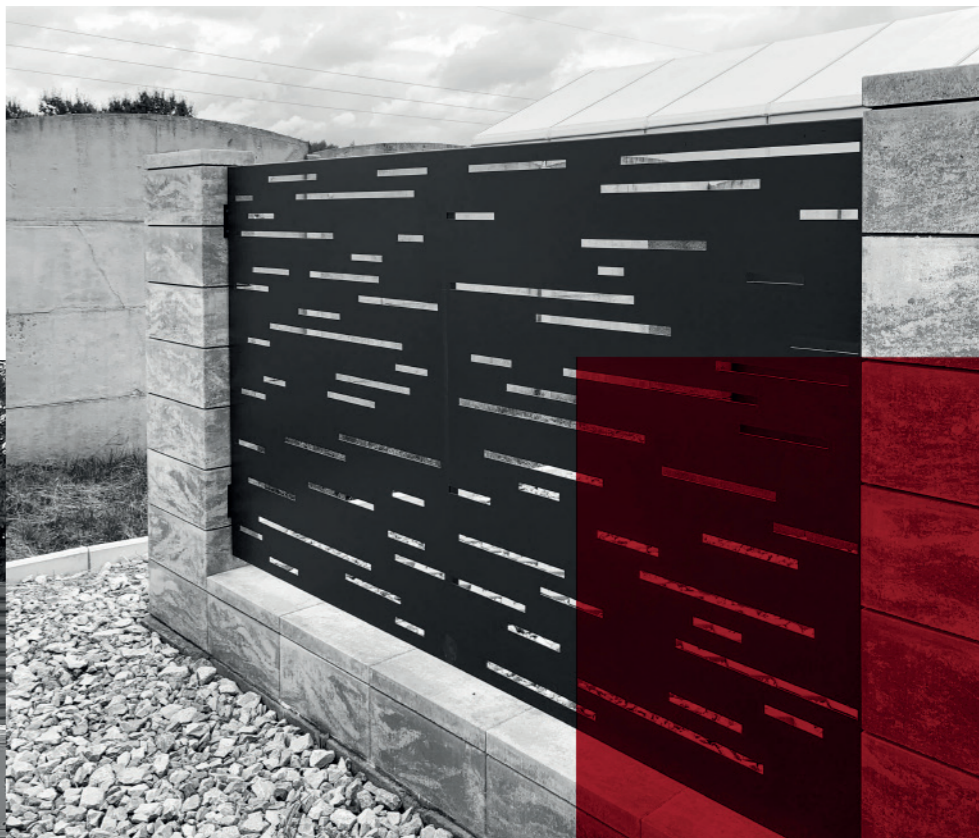



## DLA CZEGO MY?



### BOGATA OFERTA

Pragniemy spełniać oczekiwania Klientów o różnych potrzebach, dlatego oferujemy bardzo różnorodne ogrodzenia. Wiele nowoczesnych wzorów, odmienne parametry oraz rozmaite opcje kolorystyczne pozwolą Państwu znaleźć coś idealnego dla siebie.



### TRWAŁOŚĆ NA LATA

W produkcji ogrodzeń wykorzystujemy odpowiednio wyselekcjonowane materiały, a także stosujemy najlepsze zabezpieczenia na rynku, a więc cynkowanie i lakierowanie proszkowe. Dzięki temu zakupione u nas ogrodzenie będzie piękne i solidne na przestrzeni wielu lat.



### SZYBKOŚĆ REALIZACJI

Duża liczba wykwalifikowanych pracowników oraz bogate zaplecze nowoczesnych i profesjonalnych maszyn sprawia, że posiadamy duże moce przerobowe. Dzięki temu dostarczamy Państwu ogrodzenia szybko i zawsze terminowo.



### DUŻA ROZPIĘTOŚĆ CENOWA

W zależności od budżetu, jaki chcą Państwo przeznaczyć na ogrodzenie dobierzemy dla Was najbardziej odpowiednią opcję. W ten sposób łatwo dostosujecie koszt inwestycji do własnych możliwości oraz potrzeb.

# ETAPY REALIZACJI ZAMÓWIENIA

ZAPEWNIAMY KOMPLEKSOWE WYKONANIE OGRODZENIA „POD KLUCZ”

## 1. ANALIZA POTRZEB I DORADZTWO



Na początku współpracy dowiadujemy się jakie są Państwa potrzeby, a także pomagamy w wyborze najlepszych rozwiązań.

## 2. WSTĘPNY KOSZT



Po analizie potrzeb wstępnie wyceniamy zlecenie, dzięki czemu wiecie Państwo, ile zapłacicie i dostosujecie koszt ogrodzenia do posiadanego budżetu.

## 3. WIZJA LOKALNA I POMIARY



Na kolejnym etapie nasi specjaliści pojawią się we wskazanym miejscu i dokonają niezbędnych pomiarów, by montaż ogrodzenia przebiegł bezproblemowo.

## 4. ZAWARCIE UMOWY



Podpisując z nami umowę, macie Państwo pewność tego, że zlecenie zostanie zrealizowane kompleksowo i w sposób profesjonalny.

## 5. DOSTAWA I MONTAŻ

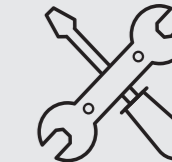

Ostatnim etapem współpracy jest dostarczenie ogrodzenia i jego montaż, zgodnie z wcześniejszymi ustaleniami. Zapewniamy profesjonalizm i sprawnie przeprowadzone prace.



### CZY WIESZ ŻE...

Najważniejsze w całej realizacji są dwa pierwsze punkty, a więc analiza potrzeb, rozmowa z doradcą, wizja lokalna oraz wstępny kosztorys ogrodzenia?

## ELEMENTY SYSTEMU OGRODZEŃ

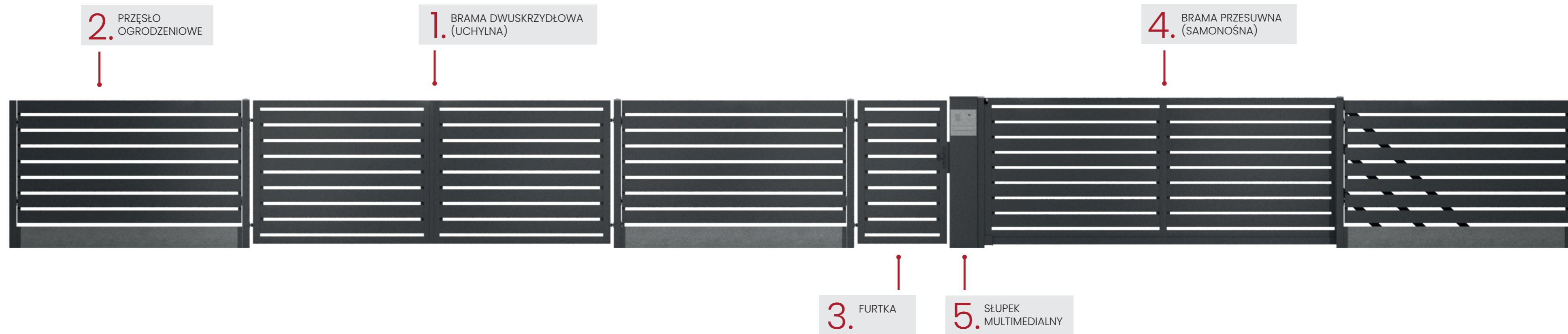

Jako bezpośredni producent wykonujemy wszelkie elementy ogrodzenia samodzielnie, korzystając z wiedzy specjalistów, zaawansowanych technologicznie maszyn oraz odpowiednio wyselekcjonowanych materiałów.

Realizując zlecenia dla naszych Klientów, dbamy o to, aby wszystkie elementy wykonywane były na dokładny wymiar. Dzięki temu każdy z Państwa może zakupić u nas idealnie dopasowane rozwiązania, które doskonale sprawdzą się na Waszych posesjach i zapewnią z jednej strony maksymalne bezpieczeństwo, a z drugiej estetyczny wygląd na przestrzeni wielu lat. Wystarczy przedstawić nam swoje potrzeby, a my zajmiemy się resztą!



### 1. BRAMA DWUSKRZYDŁOWA (UCHYLNA)

To rozwiązanie uniwersalne, proste w montażu i wygodne w użytkowaniu.

### 2. PRZĘŚŁO OGRODZENIOWE

Wykonywane z najlepszych materiałów oraz odpowiednio zabezpieczone przed czynnikami zewnętrznymi, będzie trwałe i eleganckie przez wiele lat.

### 3. FURTKA

Klasyczne furtki są idealnym rozwiązaniem dla zaspokojenia wielu potrzeb Klientów stanowią ciągle ważną i integralną część ogrodzenia – dlatego wciąż cieszą się tak dużą popularnością.

### 4. BRAMA PRZESUWNA (SAMONOŚNA)

To nowoczesne i niezwykle eleganckie rozwiązanie, które nie tylko zapewnia komfort wjazdu na posesję, ale również stanowi jej wyjątkową ozdobę.

### 5. SŁUPEK MULTIMEDIALNY

Pozwoli na estetyczne ukrycie skrzynki na listy a dodatkowo zamontowanie domofonu lub wideodomofonu. Dostępny jest w aż 6 opcjach, spośród których łatwo wybrać coś idealnego dla siebie.



## CLASSIC Line

Ogrodzenia w linii Classic stanowią doskonałe odzwierciedlenie powiedzenia „mniej znaczy więcej”. Są to modele o prostej, klasycznej estetyce, odznaczające się także wyjątkową uniwersalnością. Świetnie dopasowują się bowiem zarówno do współczesnych brył budynków, jak i oryginalnych domów w typie nowoczesnej stodoły, a także do nieco starszych nieruchomości poddanych renowacji.

Ogrodzenia o nieskomplikowanej, oszczędnej formie, w dyskretny sposób podkreślają estetykę domu oraz otaczającego go terenu. Wśród dostępnych w linii Classic wzorów znaleźć można modele o większej przezierności, jak również te z większym zagęszczeniem profili, gwarantujące domownikom większą prywatność.

Linia Classic to ponad dwadzieścia wzorów ogrodzeń w podobnym stylu, różniących się między sobą szczegółami wykończenia, estetyką detali, grubością oraz orientacją profili w przęsłach. Modele mogą być także wykończone w kilkunastu różnych wariantach kolorystycznych, dzięki czemu z łatwością dopasować je można do własnych upodobań i ogólnej estetyki posesji.

**FF**FRONTAL FENCE

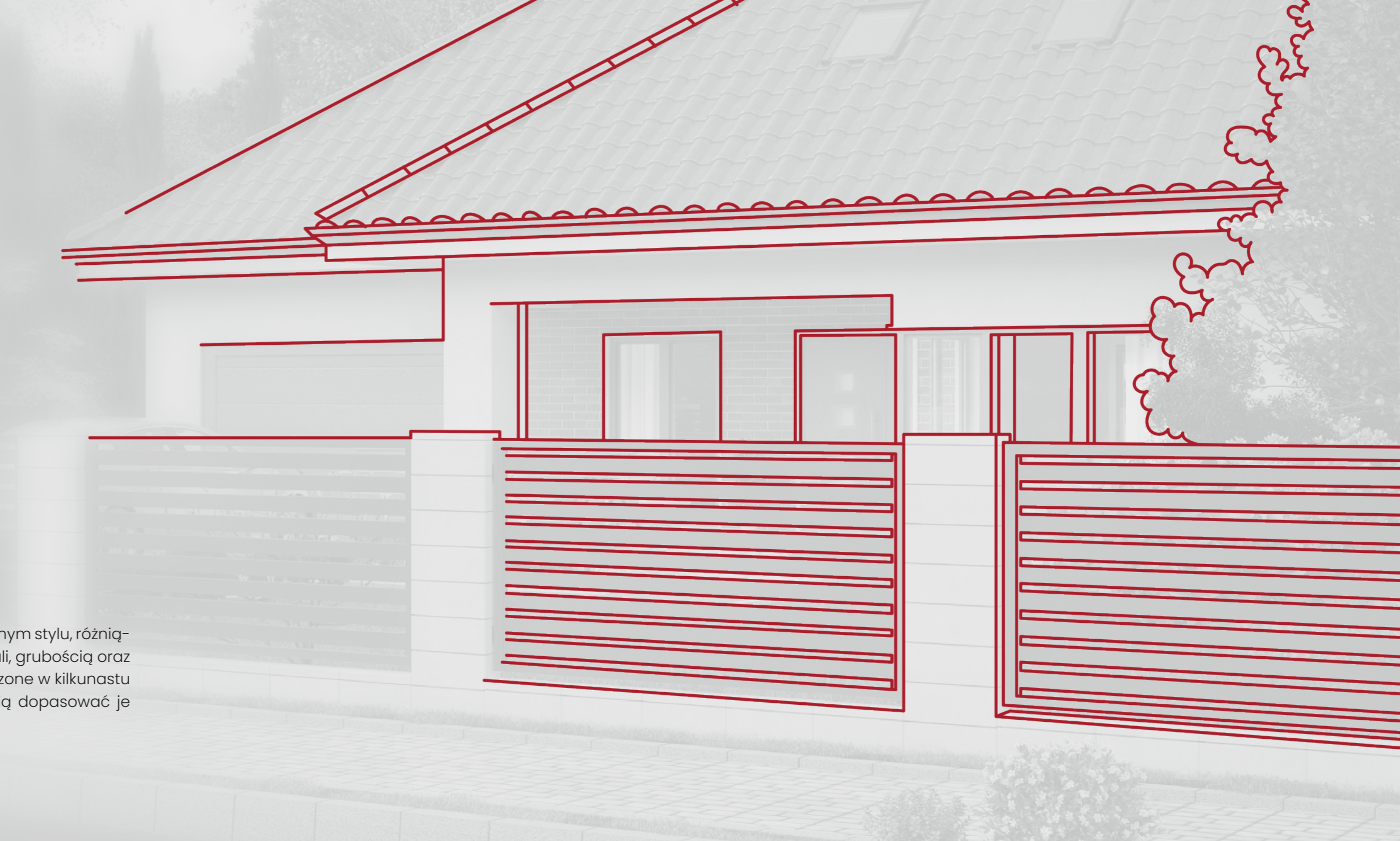

## WYBÓR OGRODZEŃ POLISADOWYCH POZIOMYCH

1. WYBÓR CEOWNIKA LUB RAMY

2. WYBÓR ROZSTAWU PROFILI

3. WYBÓR GEOMETRII PROFILI

C - przesło zamknięte w ceowniku

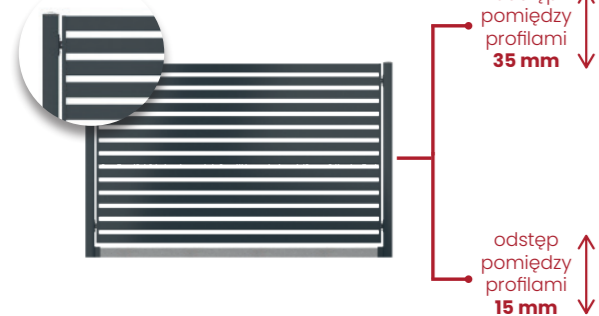

80x20 mm



odstęp pomiędzy profilami 35 mm

odstęp pomiędzy profilami 15 mm

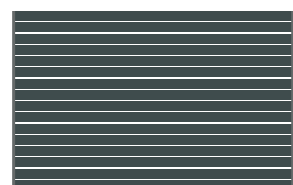

100x20 mm



120x20 mm



180x20 mm



CR - przesło zamknięte w ramie

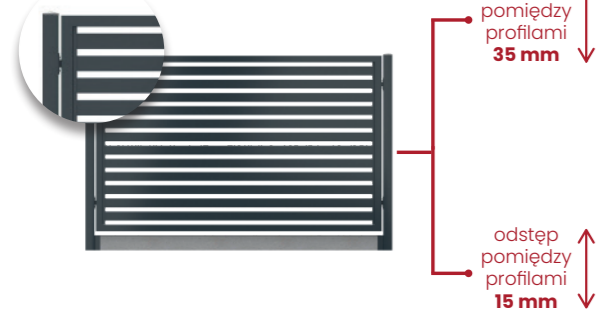

odstęp pomiędzy profilami 35 mm

odstęp pomiędzy profilami 15 mm



## INNOWACYJNE ODBIERANIE POCZTY – ZADBAJ O SWOJĄ WYGODĘ

PASTERIORE



widok od strony ulicy



widok od strony domu

Posteriore – dyskretnie i funkcjonalnie! Posteriore to oferowany przez nas wyjątkowo ciekawy model skrzynki na listy, montowany od wewnątrz posesji – z tyłu przęsa lub furtki. Zaletą takiego jej umiejscowienia jest niezmiennosc i jednolitość elementów metalowych ogrodzenia. Jedynym elementem skrzynki widocznym z przodu przęsa lub furtki jest dyskretny i elegancki wrzutnik.

DAVANTI



widok od strony ulicy



widok od strony domu

Przedstawiamy naszą skrzynkę na listy Davanti – nowość w naszej ofercie. Dzięki masywnej i solidnej konstrukcji oraz nieprzeciętnej estetyce podkreśla charakter całego ogrodzenia. Nazwa modelu to wyraz zaczerpnięty z języka włoskiego, oznaczający przód, front; to właśnie tę część ogrodzenia ma za zadanie zdobić skrzynka.



## CLASSIC Line

**MODEL:**  
**CR-80x20 (35 mm) / C-80x20 (35 mm)**

Wypełnienie: profil 80x20 mm

Rozstaw profili: 35 mm

**Elementy wykonywane na dokładny wymiar**

CR - 80x20 (35 mm)

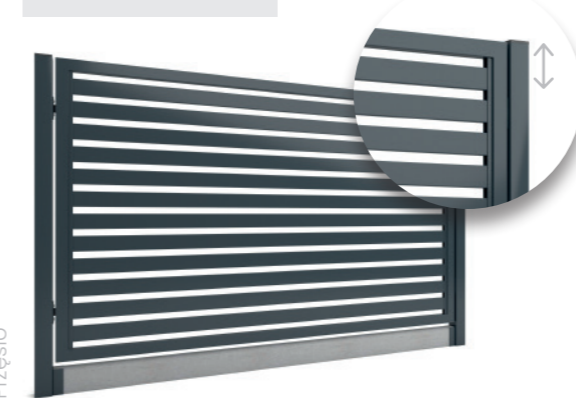

C - 80x20 (35 mm)

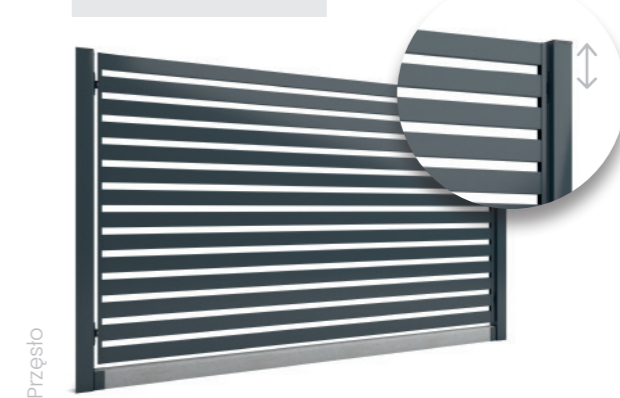

Do modelu C-80x20 (35 mm) dedykowane są bramy i furtki według wzoru CR-80x20 (35 mm)

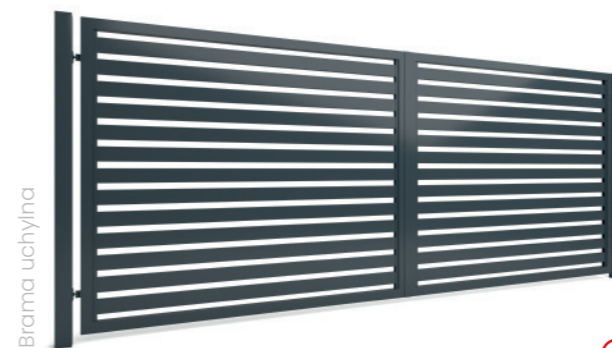

⊕  
 Dostępna również  
 w opcji z automatem

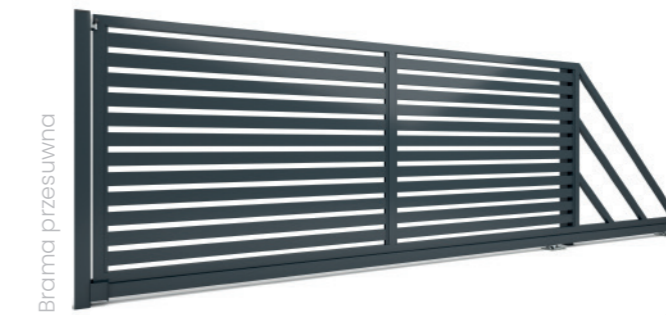

⊕  
 Dostępna również  
 w opcji z automatem



⊕  
 Dostępna również  
 w opcji z antabą

Ogrodzenie tępiane w kolorze białym. Słupki wykonane z bloczka tępianego 38x38x16 cm, pojedyncze na wysokość 11 bloczków. Podmurówka z bloczka tępianego 38x22x16, na wysokość 2 bloczków, góra wykończone okapnikami.

W ogrodzeniu murowanym zaakcentowana skrzynka przelotowa na listy wraz z domofonem. Całe ogrodzenie zwieńczona elementami metalowymi wg wzoru C-80x20 (35 mm).



domowe



przemysłowe



użyteczności  
 publicznej

<b>5 LAT</b> GWARANCJI	INDYWIDUALNY ROZMIAR	WYKOŃCZENIE POLYSK/MAT
*5 LAT GWARANCJI	MONTAŻ DOJAZDOWY	RAL   COLORS
WYKONANE W POLSCE	OPORNE NA WARUNKI ATMOSFERYCZNE	DOBRY WYBÓR
ŁATWE DO UTRZYMANIA W CZYSTOŚCI		

- podmurówki betonowe..... s. 116
- paleta kolorów..... s. 119

### POLECANE AKCESORIA:

- słupki multimedialne..... s. 112
- skrzynki na listy..... s. 122
- tabliczki adresowe..... s. 122



Ogrodzenie z bloczków gładkich o wymiarach 50x20x20. Słupki pojedyncze o wysokości 8 bloczków. Podmurówka wysoka na 2 bloczki, również z bloczków o wymiarach 50x20x20 mm. Wykończenie daszkami gładkimi. Całość zwieńczona elementami metalowymi wg wzoru C-80x20 (15 mm).



domowe



przemysłowe



użyteczności publicznej

## CLASSIC Line

**MODEL:**  
**CR-80x20 (15 mm) / C-80x20 (15 mm)**

Wypełnienie: profil 80x20 mm

Rozstaw profili: 15 mm

**Elementy wykonywane na dokładny wymiar**

CR - 80x20 (15 mm)

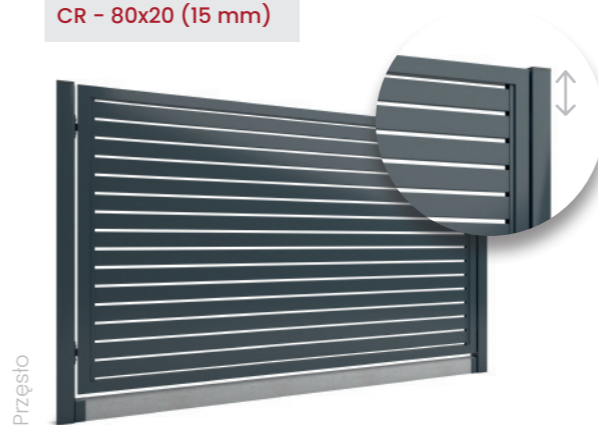

Przęsło

C - 80x20 (15 mm)

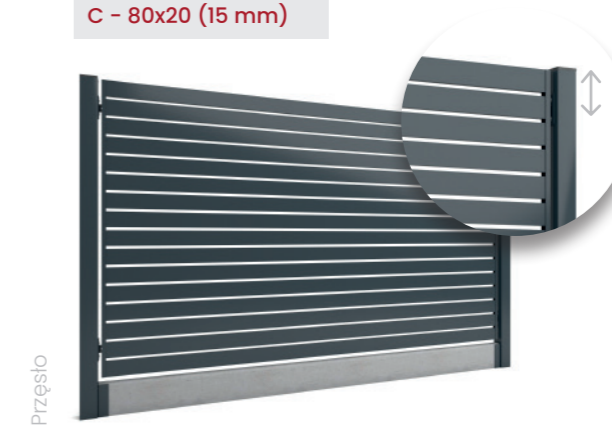

Przęsło

Do modelu C-80x20 (15 mm) dedykowane są bramy i furtki według wzoru CR-80x20 (15 mm)



Brama uchylna



Dostępna również w opcji z automatem

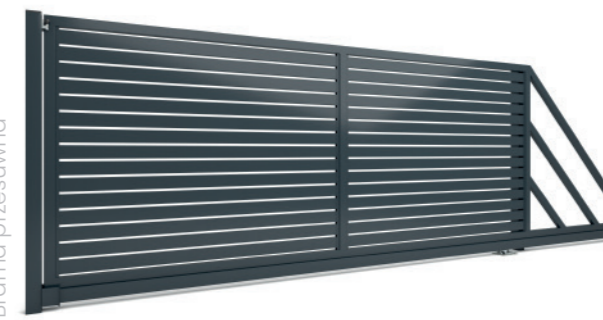

Brama przesuwana



Dostępna również w opcji z automatem



Furtka



Dostępna również w opcji z antabą

<b>5 LAT</b> GWARANCJI	INDYWIDUALNY ROZMIAR	WYKOŃCZENIE POLYSK/MAT
*5 LAT GWARANCJI	MONTAŻ DOJAZDOWY	RAL   COLORS
WYKONANE W POLSCE	UV   p rotect	DOBRY WYBÓR
ŁATWE DO UTRZYMANIA W CZYSTOŚCI	ODPORNE NA WARUNKI ATMOSFERYCZNE	DOBRY WYBÓR

- podmurówki betonowe..... s. 116
- paleta kolorów..... s. 119

### POLECANE AKCESORIA:

- słupki multimedialne..... s. 112
- skrzynki na listy..... s. 122
- tabliczki adresowe..... s. 122



## CLASSIC Line

**MODEL:**  
**CR-100x20 (35 mm) / C-100x20 (35 mm)**

Wypełnienie: profil 100x20 mm  
 Rozstaw profili: 35 mm  
**Elementy wykonywane na dokładny wymiar**

CR - 100x20 (35 mm)

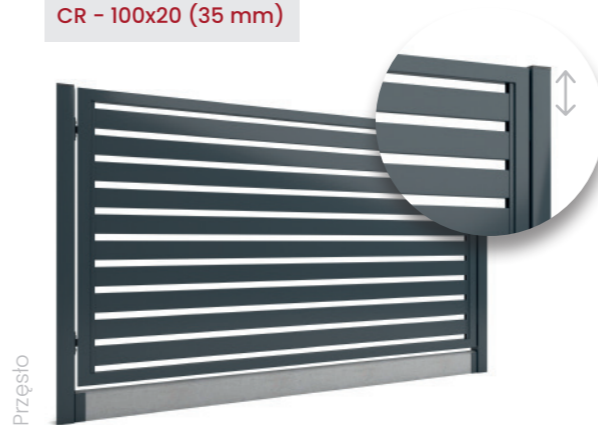

C - 100x20 (35 mm)

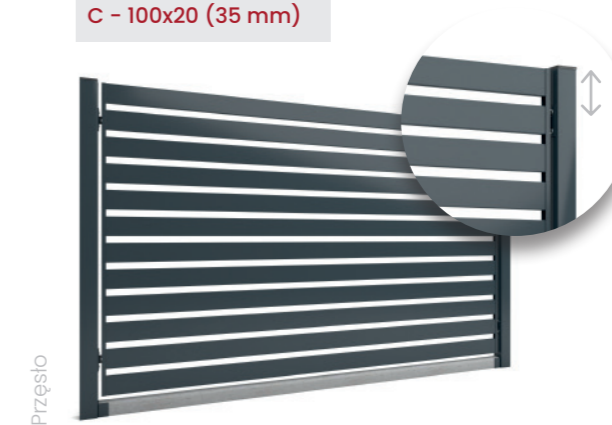

Do modelu C-100x20 (35 mm) dedykowane są bramy i furtki według wzoru CR-100x20 (35 mm)



⊕  
 Dostępna również  
 w opcji z automatem

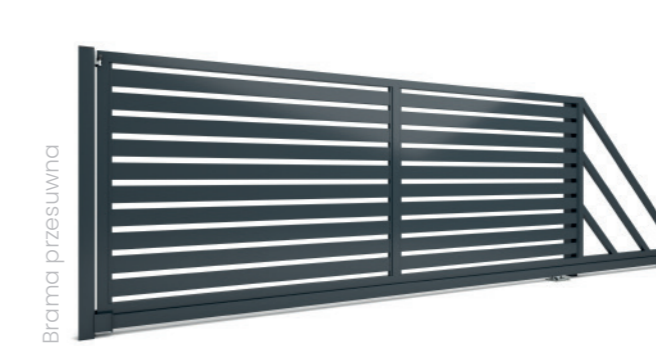

⊕  
 Dostępna również  
 w opcji z automatem



⊕  
 Dostępna również  
 w opcji z antabą

Ogrodzenie z bloczków gładkich w kolorze białym. Całość wykonana z bloczków 50x20x20, słupki na wysokość 8 bloczków, podmurówka wysoka na 1 bloczek, zwieńczona daszkami gładkimi 50x20x5 cm. Wypełnienie metalowe wg wzoru CR-100x20 (35 mm)



### POLECANE AKCESORIA:

- słupki multimedialne..... s. 112
- skrzynki na listy..... s. 122
- tabliczki adresowe..... s. 122

- podmurówki betonowe..... s. 116
- paleta kolorów..... s. 119

<b>5 LAT</b> GWARANCJI	INDYWIDUALNY ROZMIAR	WYKOŃCZENIE POLYSK/MAT
*5 LAT GWARANCJI	MONTAŻ DOJAZDOWY	RAL   COLORS
WYKONANE W POLSCE	UV   p rotect	INDYWIDUALNY KOLOR RAL
ŁATWE DO UTRZYMANIA W CZYSTOŚCI	ODPORNE NA WARUNKI ATMOSFERYCZNE	DOBRY WYBÓR



Ogrodzenie murowane, wykonane z bloczków fundamentowych, obrobione styropianem i wykończone białą elewacją. Efektywne podświetlenie po zmierzchu. Całość wykończona elementami metalowymi wg wzoru C-100x20 (15 mm).



domowe



przemysłowe



użyteczności publicznej

## CLASSIC Line

**MODEL:**  
**CR-100x20 (15 mm) / C-100x20 (15 mm)**

Wypełnienie: profil 100x20 mm  
 Rozstaw profili: 15 mm

**Elementy wykonywane na dokładny wymiar**

CR - 100x20 (15 mm)

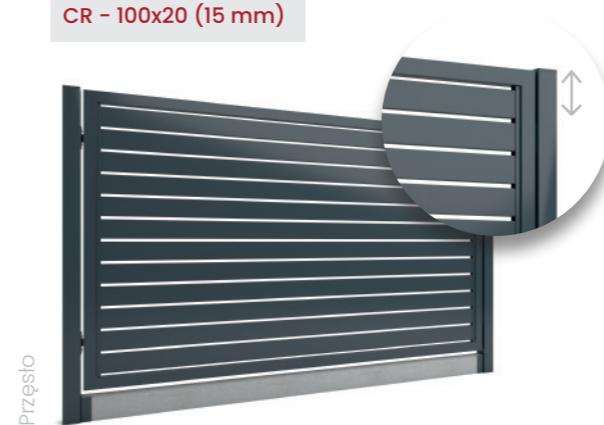

Przęsło

C - 100x20 (15 mm)

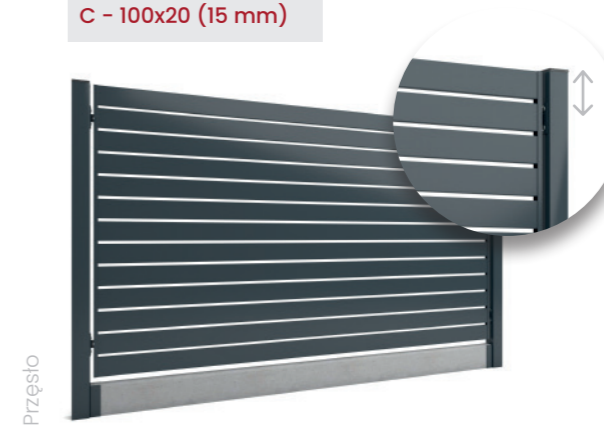

Przęsło

Do modelu C-100x20 (15 mm) dedykowane są bramy i furtki według wzoru CR-100x20 (15 mm)



Brama uchylna



Dostępna również w opcji z automatem

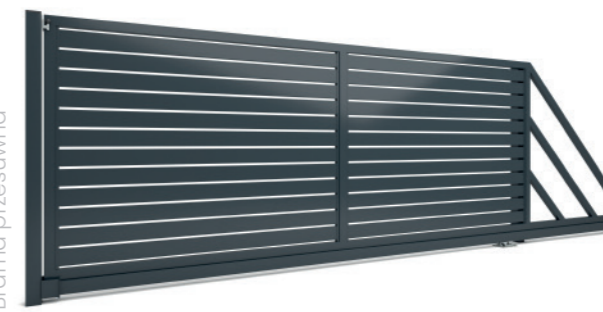

Brama przesuwana



Dostępna również w opcji z automatem



Furtka



Dostępna również w opcji z antabą

<b>5 LAT</b> GWARANCJI	INDYWIDUALNY ROZMIAR	WYKOŃCZENIE POLYSK/MAT
*5 LAT GWARANCJI	MONTAŻ DOJAZDOWY	RAL   COLORS
WYKONANE W POLSCE	UV   p rotect	INDYWIDUALNY KOLOR RAL
ŁATWE DO UTRZYMANIA W CZYSTOŚCI	ODPORNE NA WARUNKI ATMOSFERYCZNE	DOBRY WYBÓR

- podmurówki betonowe..... s. 116
- paleta kolorów..... s. 119

**POLECANE AKCESORIA:**

- słupki multimedialne..... s. 112
- skrzynki na listy..... s. 122
- tabliczki adresowe..... s. 122



Ogrodzenie z bloczków łupanych. Szersze słupy oraz murek na wysokość 10 bloczków - bloczki o rozmiarach 38x38x16 cm, oraz wąska podmurówka na wysokość 3 bloczków (bloczki o rozmiarach 38x22x16 cm).

Część metalowa zwieńczona daszkami dwuspadowymi. Elementy metalowe jakie zostały tutaj wykorzystane to wzór C-120x20 (35 mm).



domowe



przemysłowe



użyteczności publicznej

## CLASSIC Line

**MODEL:**  
**CR-120x20 (35 mm) / C-120x20 (35 mm)**

Wypełnienie: profil 120x20 mm

Rozstaw profili: 35 mm

**Elementy wykonywane na dokładny wymiar**

CR - 120x20 (35 mm)

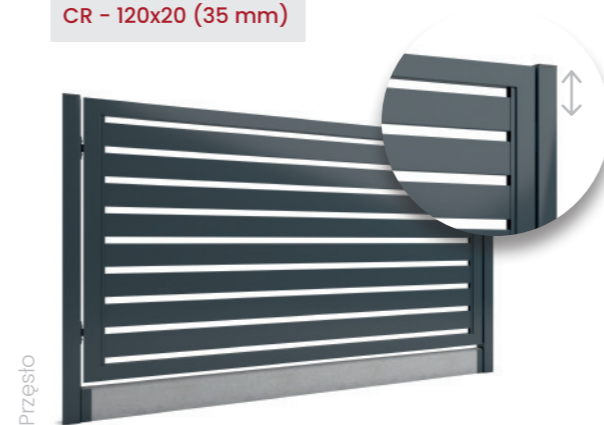

Przęsło

C - 120x20 (35 mm)

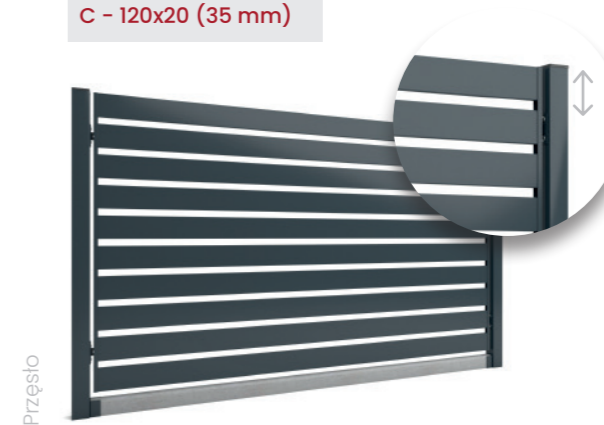

Przęsło

Do modelu C-100x20 (35 mm) dedykowane są bramy i furtki według wzoru CR-100x20 (35 mm)



Brama uchylna



Dostępna również w opcji z automatem

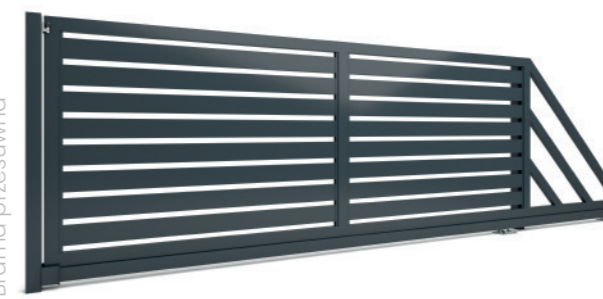

Brama przesuwna



Dostępna również w opcji z automatem



Furtka



Dostępna również w opcji z antabą

<b>5 LAT</b> GWARANCJI	INDYWIDUALNY ROZMIAR	WYKOŃCZENIE POLYSK/MAT
*5 LAT GWARANCJI	MONTAŻ DOJAZDOWY	RAL   COLORS
WYKONANE W POLSCE	UV   p rotect	DOBRY WYBÓR
ŁATWE DO UTRZYMANIA W CZYSTOŚCI	ODPORNE NA WARUNKI ATMOSFERYCZNE	INDYWIDUALNY KOLOR RAL

- podmurówki betonowe..... s. 116
- paleta kolorów..... s. 119

### POLECANE AKCESORIA:

- słupki multimedialne..... s. 112
- skrzynki na listy..... s. 122
- tabliczki adresowe..... s. 122



Ogrodzenie betonowe, z litego, surowego betonu. Zwieńczone elementami metalowymi wg wzoru CR-120x20 (15 mm). W ogrodzeniu zaakcentowana antaba ze stali nierdzewnej wg wzoru KS wys. 120 cm oraz skrzynka przelotowa na listy, obmurowana w ogrodzeniu betonowym.



domowe



przemysłowe



użyteczności publicznej

## CLASSIC Line

**MODEL:**  
**CR-120x20 (15 mm) / C- 120x20 (15 mm)**

Wypełnienie: profil 120x20 mm

Rozstaw profili: 15 mm

**Elementy wykonywane na dokładny wymiar**

CR - 120x20 (15 mm)

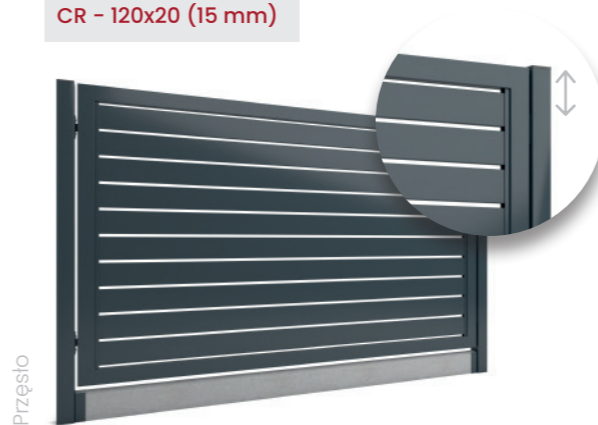

C - 120x20 (15 mm)

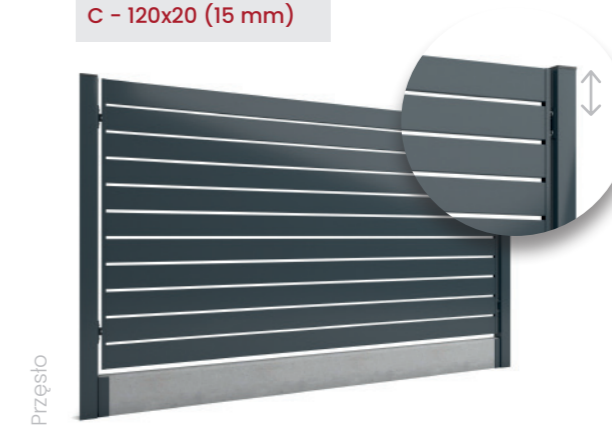

Do modelu C-100x20 (15 mm) dedykowane są bramy i furtki według wzoru CR-100x20 (15 mm)



Dostępna również w opcji z automatem

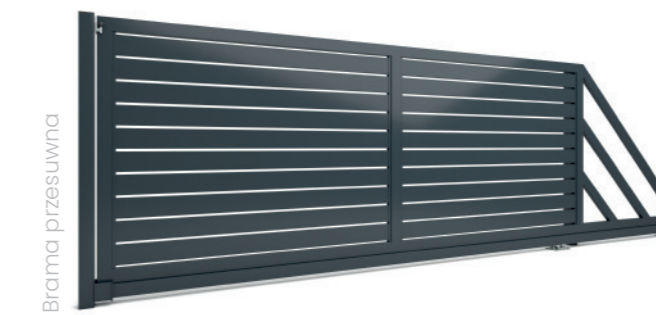

Dostępna również w opcji z automatem



Dostępna również w opcji z antabą

<b>5 LAT</b> GWARANCJI	 INDYWIDUALNY ROZMIAR	 WYKOŃCZENIE POLYSK/MAT
*5 LAT GWARANCJI	 MONTAŻ DOJAZDOWY	 RAL   COLORS
 WYKONANE W POLSCE	 UV   p rotect	 DOBRY WYBÓR
 ŁATWE DO UTRZYMANIA W CZYSTOŚCI	 ODPORNE NA WARUNKI ATMOSFERYCZNE	 INDYWIDUALNY KOLOR RAL

- podmurówki betonowe..... s. 116
- paleta kolorów..... s. 119

- POLECANE AKCESORIA:**
- słupki multimedialne..... s. 112
  - skrzynki na listy..... s. 122
  - tabliczki adresowe..... s. 122





Ogrodzenie z bloczków białych. Słupy na wysokość 8 bloczków, parametry elementów słupkowych 50x40x20 cm. Podmurówka wysoka na 1 bloczek, w rozmiarach 50x20x20, wykończone daszkami gładkimi 50x20x5 cm. Słupy pośrednie metalowe. Całość zwieńczona elementami metalowymi CR-180x20 (35 mm).



## CLASSIC Line

**MODEL:**  
**CR-180x20 (35 mm) / C-180x20 (35 mm)**

Wypełnienie: profil 180x20 mm  
 Rozstaw profili: 35 mm  
**Elementy wykonywane na dokładny wymiar**

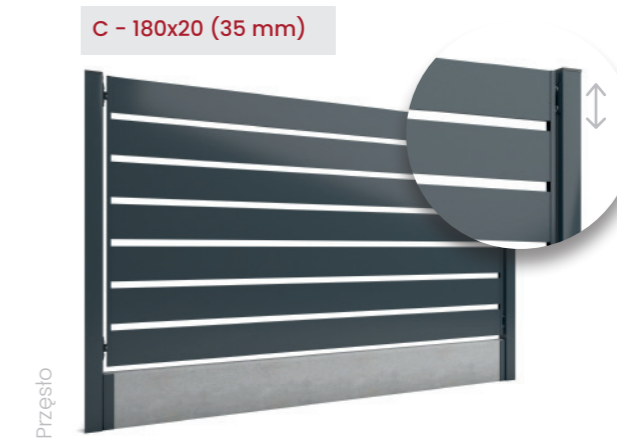
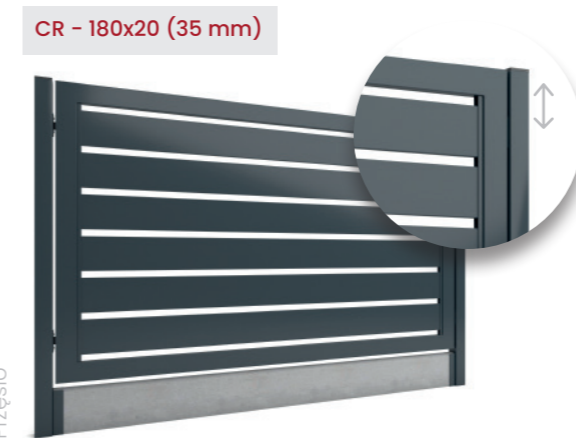

Do modelu C-100x20 (35 mm) dedykowane są bramy i furtki według wzoru CR-100x20 (35 mm)



⊕  
 Dostępna również w opcji z automatem

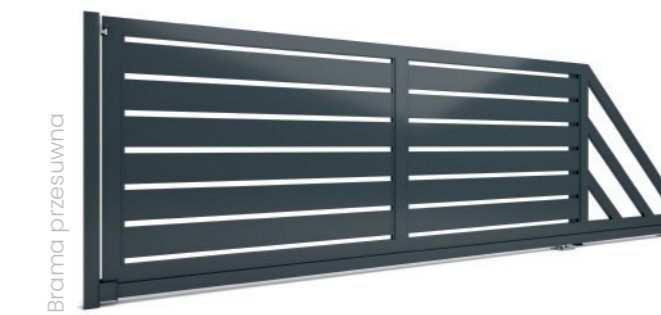

⊕  
 Dostępna również w opcji z automatem



⊕  
 Dostępna również w opcji z antabą

<b>5 LAT</b> GWARANCJI	INDYWIDUALNY ROZMIAR	WYKOŃCZENIE POLYSK/MAT
*5 LAT GWARANCJI	MONTAŻ DOJAZDOWY	RAL   COLORS
WYKONANE W POLSCE	UV   p rotect	INDYWIDUALNY KOLOR RAL
ŁATWE DO UTRZYMANIA W CZYSTOŚCI	ODPORNE NA WARUNKI ATMOSFERYCZNE	DOBRY WYBÓR

- podmurówki betonowe..... s. 116
- paleta kolorów..... s. 119

### POLECANE AKCESORIA:

- słupki multimedialne..... s. 112
- skrzynki na listy..... s. 122
- tabliczki adresowe..... s. 122



Ogrodzenie z bloczków łupanych, w kolorze białym. Słupy wykonane z bloczków o rozmiarach 38x38x16 cm, wysokie na 10 bloczków. Słupy szersze – na szerokość 114 cm. Podmurówka wykonana z bloczków o rozmiarach 38x22x16.

Ogrodzenie murowane wykończone okapnikami. Całość wykończona wzorem C-180x20 (15mm).



domowe



przemysłowe



użyteczności publicznej

## CLASSIC Line

**MODEL:**  
**CR-180x20 (15 mm) / C-180x20 (15 mm)**

Wypełnienie: profil 180x20 mm  
 Rozstaw profili: 15 mm

**Elementy wykonywane na dokładny wymiar**

CR - 180x20 (15 mm)

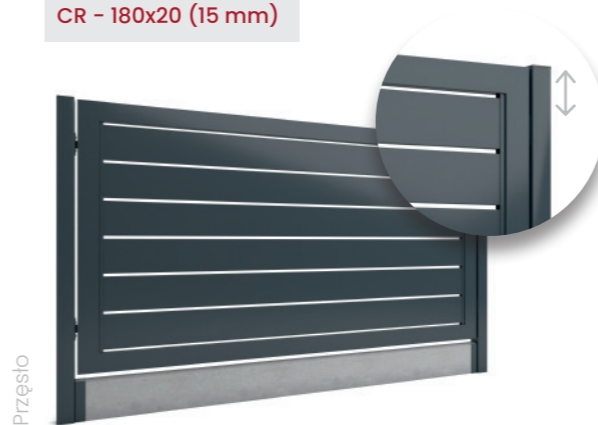

Przęsło

C - 180x20 (15 mm)

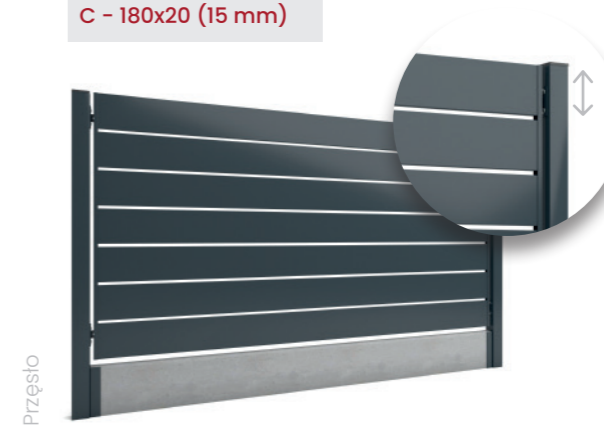

Przęsło

Do modelu C-100x20 (15 mm) dedykowane są bramy i furtki według wzoru CR-100x20 (15 mm)



Brama uchylna



Dostępna również w opcji z automatem



Brama przesuwana



Dostępna również w opcji z automatem



Furtka



Dostępna również w opcji z antabą

<b>5 LAT</b> GWARANCJI	INDYWIDUALNY ROZMIAR	WYKOŃCZENIE POLYSK/MAT
*5 LAT GWARANCJI	MONTAŻ DOJAZDOWY	RAL   COLORS
WYKONANE W POLSCE	UV   p rotect	INDYWIDUALNY KOLOR RAL
ŁATWE DO UTRZYMANIA W CZYSTOŚCI	ODPORNE NA WARUNKI ATMOSFERYCZNE	DOBRY WYBÓR

- podmurówki betonowe..... s. 116
- paleta kolorów..... s. 119

### POLECANE AKCESORIA:

- słupki multimedialne..... s. 112
- skrzynki na listy..... s. 122
- tabliczki adresowe..... s. 122



Ogrodzenie z bloczków łupanych w kolorze grafitowym. Słupy przy bramie i przy furtce szersze od standardowych – 76 cm, wykonane na równi z podmurówką z bloczków 38x22x16 cm, wykończone okapnikami. Elementy metalowe które wieńczą całość wykonane wg wzoru FF.1.1a.



domowe



przemysłowe



użyteczności publicznej

## CLASSIC Line

**MODEL:**  
**FF.1.1 A / FF.1.1 B**

Wypełnienie: profil 25x25 mm

Rozstaw profili: 80–90 mm

**Elementy wykonywane na dokładny wymiar**

FF.1.1 A



Przęsło

FF.1.1 B



Przęsło

Do modelu FF.1.1 B dedykowane są bramy i furtki według wzoru FF.1.1 A



Brama uchylna



Dostępna również w opcji z automatem



Brama przesuwana



Dostępna również w opcji z automatem



Furtka



Dostępna również w opcji z antabą

<b>5 LAT</b> GWARANCJI	INDYWIDUALNY ROZMIAR	WYKOŃCZENIE POLYSK/MAT
*5 LAT GWARANCJI	MONTAŻ DOJAZDOWY	RAL   COLORS
WYKONANE W POLSCE	UV   p rotect	DOBRY WYBÓR
ŁATWE DO UTRZYMANIA W CZYSTOŚCI	OPORNE NA WARUNKI ATMOSFERYCZNE	INDYWIDUALNY KOLOR RAL

- podmurówki betonowe..... s. 116
- paleta kolorów..... s. 119

**POLECANE AKCESORIA:**

- słupki multimedialne..... s. 112
- skrzynki na listy..... s. 122
- tabliczki adresowe..... s. 122



Ogrodzenie murowane wykonane z bloczków gładkich 50x20x20 cm. Wysokość słupów – 9 bloczków, wysokość podmurówki – 3 bloczki. W ogrodzeniu murowanym zaakcentowana skrzynka przelotowa na listy oraz domofon zamontowany natynkowo. Całość zwieńczona elementami metalowymi wg wzoru FF.12.



domowe



przemysłowe



użyteczności publicznej

## CLASSIC Line

**MODEL:**  
**FF.1.2**

Wypełnienie: profil 25x25 mm  
Rozstaw profili: 80–90 mm

**Elementy wykonywane na dokładny wymiar**

Przęsło



Furtka



⊕  
Dostępna również w opcji z antabą

Brama uchylna



⊕  
Dostępna również w opcji z automatem

Brama przesuwana



⊕  
Dostępna również w opcji z automatem

<b>5 LAT</b> GWARANCJI	INDYWIDUALNY ROZMIAR	WYKOŃCZENIE POLYSK/MAT
*5 LAT GWARANCJI	MONTAŻ DOJAZDOWY	RAL   COLORS
WYKONANE W POLSCE	UV   p rotect	INDYWIDUALNY KOLOR RAL
ŁATWE DO UTRZYMANIA W CZYSTOŚCI	ODPORNE NA WARUNKI ATMOSFERYCZNE	DOBRY WYBÓR

- podmurówki betonowe..... s. 116
- paleta kolorów..... s. 119

### POLECANE AKCESORIA:

- słupki multimedialne..... s. 112
- skrzynki na listy..... s. 122
- tabliczki adresowe..... s. 122



## CLASSIC Line

**MODEL:**  
**FF.1.3**

Wypełnienie: profil 25x25 mm

Rozstaw profili: 70 mm

Elementy wykonywane na dokładny wymiar

Przęsło

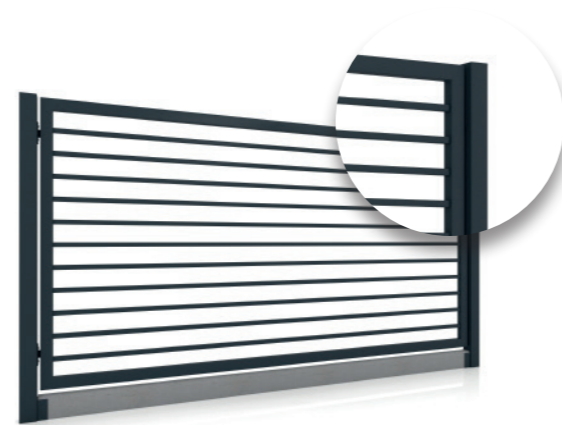

Furtka



⊕  
Dostępna również  
w opcji z antabą

Brama uchylna



⊕  
Dostępna również  
w opcji z automatem

Brama przesuwna



⊕  
Dostępna również  
w opcji z automatem

Ogrodzenie palisadowe wg wzoru FF.1.3, na słupkach metalowych. Jako podbudowę wykorzystano płyty podmurówkowe płukane.



domowe



przemysłowe



użyteczności  
publicznej

5 LAT  
GWARANCJI

\*5 LAT  
GWARANCJI



INDYWIDUALNY  
ROZMIAR



WYKOŃCZENIE  
POLYSK/MAT



WYKONANE  
W POLSCE



MONTAŻ  
DOJAZDOWY



INDYWIDUALNY  
KOLOR RAL



LATWE DO  
UTRZYMANIA  
W CZYSTOŚCI



ODPORNE  
NA WARUNKI  
ATMOSFERYCZNE



DOBRY  
WYBÓR

- podmurówki betonowe..... s. 116
- paleta kolorów..... s. 119

### POLECANE AKCESORIA:

- słupki multimedialne..... s. 112
- skrzynki na listy..... s. 122
- tabliczki adresowe..... s. 122



Ogrodzenie z bloczków betonowych, łupanych, w kolorze grafitowo-białym, wykończone daszkami dwuspadowymi. Elementy metalowe wg wzoru FF.1.4. W ogrodzeniu dodatkowo zaakcentowane zostały: tabliczka adresowa oraz domofon montowany natynkowo.



domowe



przemysłowe



użyteczności publicznej

## CLASSIC Line

**MODEL:**  
**FF.1.4**

Wypełnienie: profil 40x20 / 80x20 mm,  
Rozstaw profili: ~30 mm

**Elementy wykonywane na dokładny wymiar**

Przęsło

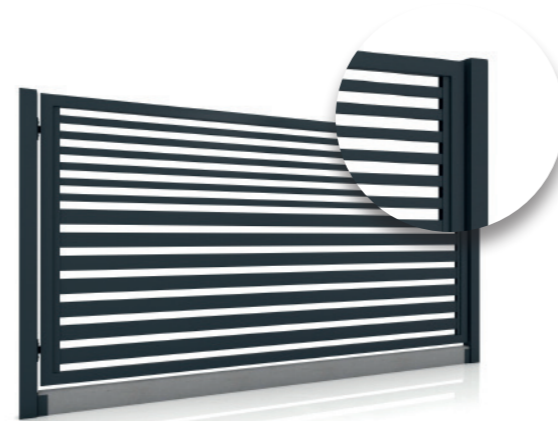

Furtka



⊕  
Dostępna również  
w opcji z antabą

Brama uchylna



⊕  
Dostępna również  
w opcji z automatem

Brama przesuwna

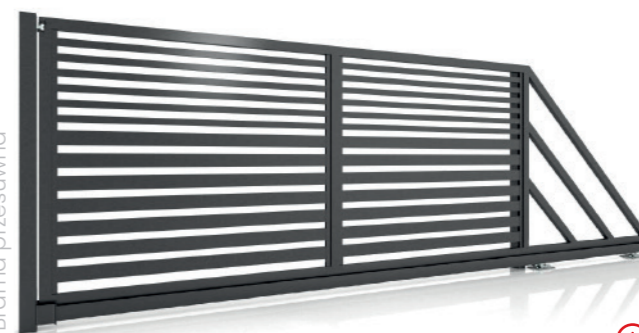

⊕  
Dostępna również  
w opcji z automatem

<b>5 LAT</b> GWARANCJI	INDYWIDUALNY ROZMIAR	WYKOŃCZENIE POLYSK/MAT
*5 LAT GWARANCJI	MONTAŻ DOJAZDOWY	RAL   COLORS
WYKONANE W POLSCE	UV   p rotect	INDYWIDUALNY KOLOR RAL
ŁATWE DO UTRZYMANIA W CZYSTOŚCI	ODPORNE NA WARUNKI ATMOSFERYCZNE	DOBRY WYBÓR

- podmurówki betonowe..... s. 116
- paleta kolorów..... s. 119

### POLECANE AKCESORIA:

- słupki multimedialne..... s. 112
- skrzynki na listy..... s. 122
- tabliczki adresowe..... s. 122



Ogrodzenie palisadowe wykonane wg wzoru FF.1.5, wraz ze skrzynką przelotową na listy, montowaną w przęśle palisadowym. Jako podbudowę zastosowaliśmy tutaj płytę pełną wibroprasowaną.



domowe



przemysłowe



użyteczności publicznej

## CLASSIC Line

**MODEL:**  
**FF.1.5**

Wypełnienie: profil 40x20 / 80x20 mm,  
Rozstaw profili: ~30 mm

**Elementy wykonywane na dokładny wymiar**

Przęsło

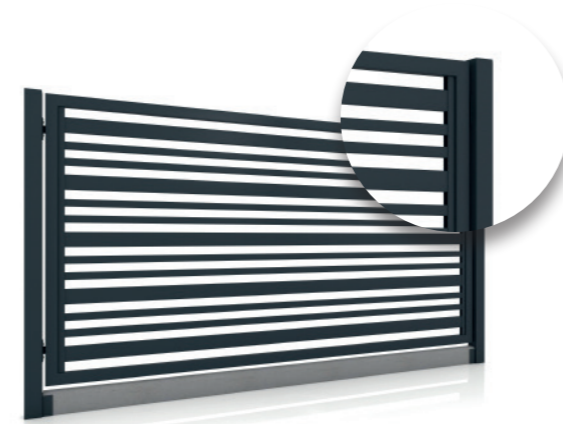

Furtka



⊕  
Dostępna również  
w opcji z antabą

Brama uchylna

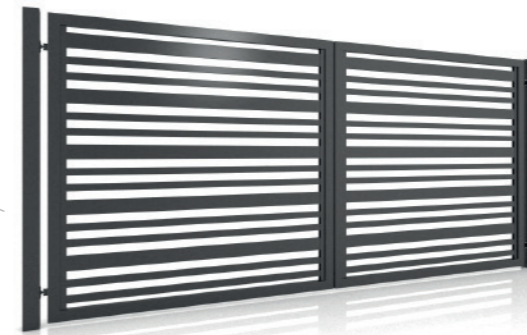

⊕  
Dostępna również  
w opcji z automatem

Brama przesuwna

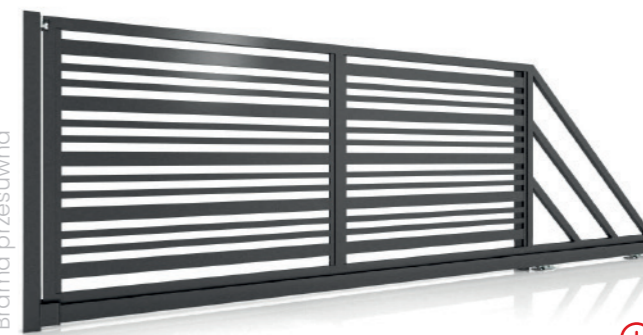

⊕  
Dostępna również  
w opcji z automatem

<b>5 LAT</b> GWARANCJI	INDYWIDUALNY ROZMIAR	WYKOŃCZENIE POLYSK/MAT
*5 LAT GWARANCJI	MONTAŻ DOJAZDOWY	RAL   COLORS
WYKONANE W POLSCE	UV   p rotect	INDYWIDUALNY KOLOR RAL
ŁATWE DO UTRZYMANIA W CZYSTOŚCI	ODPORNE NA WARUNKI ATMOSFERYCZNE	DOBRY WYBÓR

- podmurówki betonowe..... s. 116
- paleta kolorów..... s. 119

### POLECANE AKCESORIA:

- słupki multimedialne..... s. 112
- skrzynki na listy..... s. 122
- tabliczki adresowe..... s. 122

## MODERN Line

Ogrodzenia Modern Line to wzory stworzone z myślą o użytkownikach poszukujących bardziej oryginalnych i nietuzinkowych rozwiązań architektonicznych. Seria ta obejmuje trzy rodzaje wzorów poziomych uzupełnionych o atrakcyjne wstawki, wykonane z materiału drewnopodobnego. Linia Modern stanowi wyjątkowe połączenie nowoczesnej formy z uhonorowaniem piękna natury. Duet ten w niezwykle ciekawy sposób podkreśli estetykę domu, a także okalających go terenów.

Tym, co poza nietuzinkową estetyką charakteryzuje ogrodzenia z linii Modern, jest ich wysoka jakość. Stworzone z najwyższej klasy stali odznaczają się ponadprzeciętną wytrzymałością i odpornością nawet na zmienne oraz niekorzystne warunki atmosferyczne. Ogrodzenia te doskonale radzą sobie z wiatrem, deszczem, śniegiem oraz mrozem, co więcej nie potrzebują one regularnych, sezonowych konserwacji, aby zachować swoją pierwotną estetykę.

Modele, które znajdują się w linii Modern, dopasować można zarówno do nowoczesnych posesji, jak i starszych, odrestaurowanych domów drewnianych lub z widocznym motywem drewna. Elementy stalowe w tych wzorach mogą zostać polakierowane na dowolny kolor z palety RAL, dzięki czemu z łatwością można dopasować je do charakteru i estetyki posesji.

**FRONTAL FENCE**

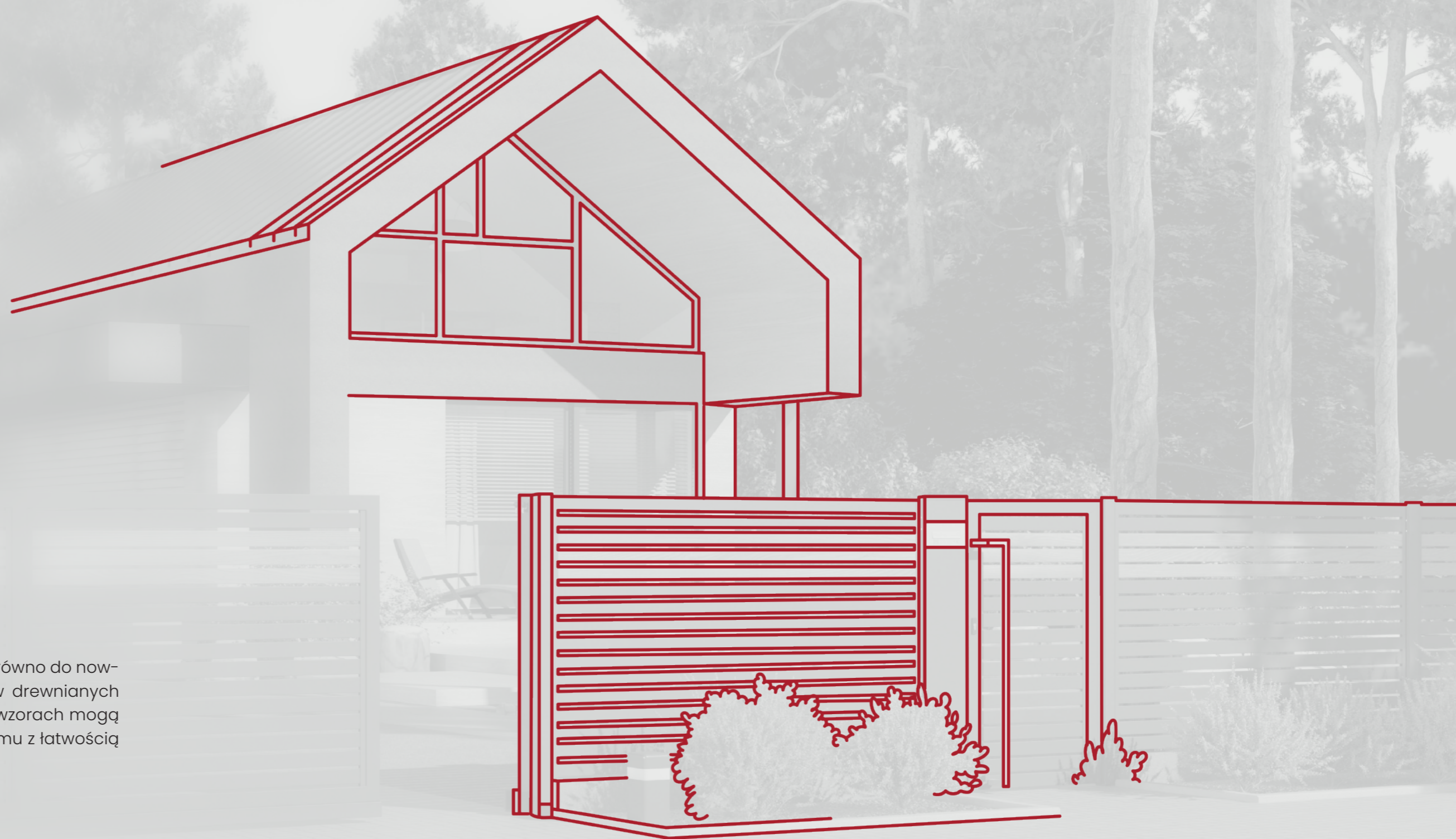



## WARIANTY WYKONANIA OGRODZENIA

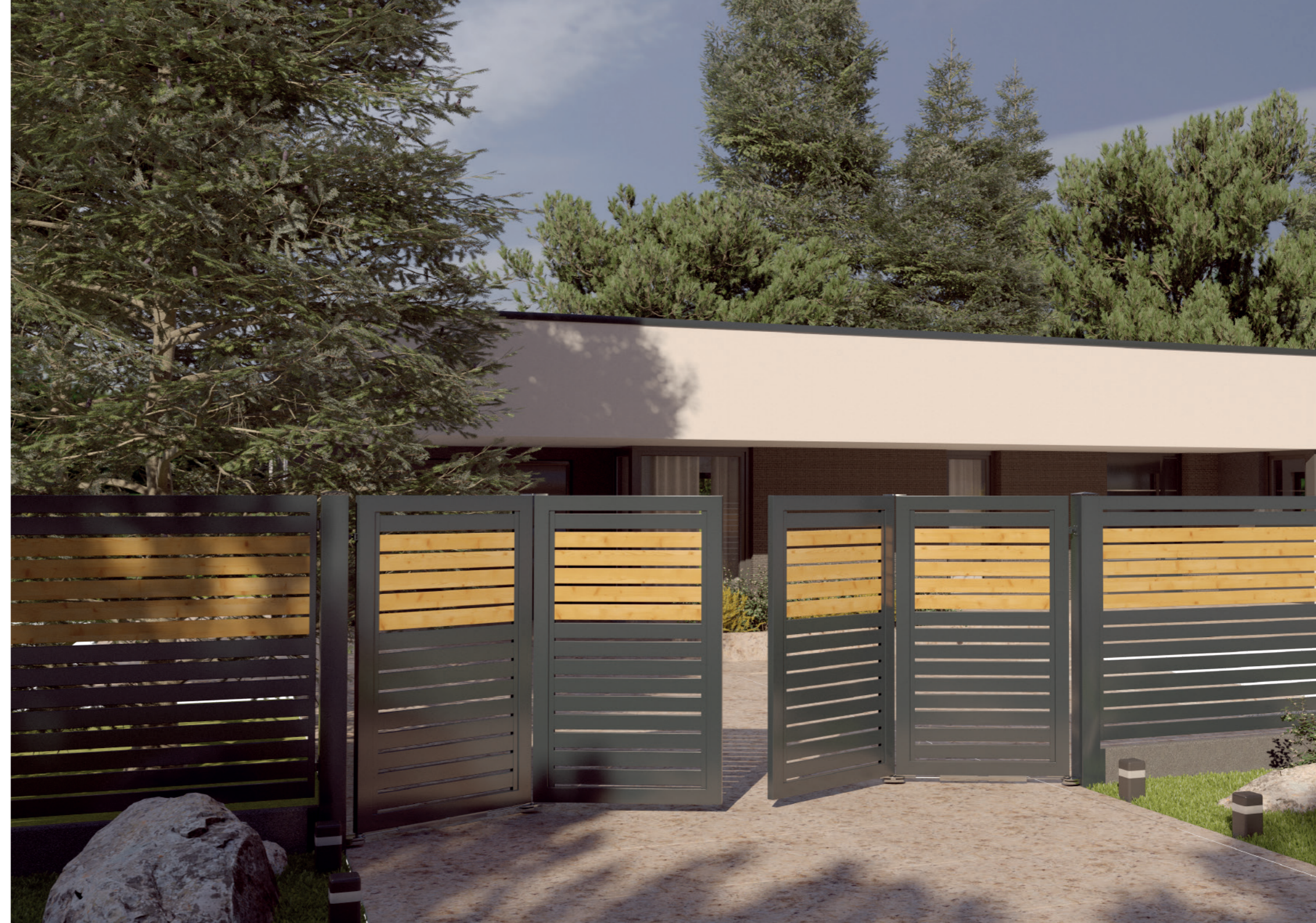
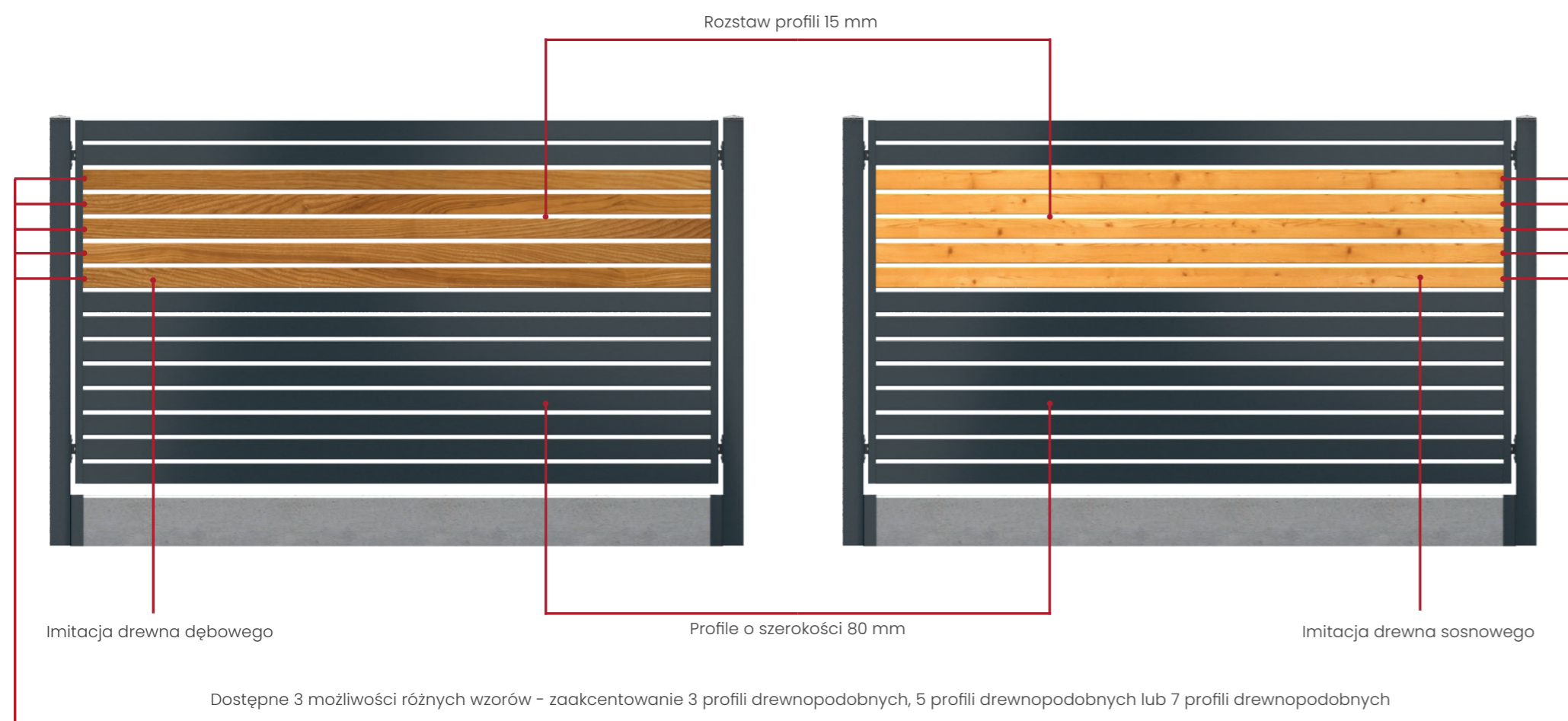



Elementy metalowe wg wzoru FF.2.1 zamontowane na słupkach metalowych, na podbudowie z płyty brukowej. Elementy drewnopodobne jako imitacja „złotego dębu”. W ogrodzeniu zaakcentowany został słupek multimedialny z domofonem oraz antaba ze stali nierdzewnej wg wzoru K35.



domowe



przemysłowe



użyteczności publicznej

## MODERN Line

**MODEL:**  
**FF.2.1**

Wypełnienie: profil 80x20 mm  
Rozstaw profili: 15 mm

**Jako wypełnienie drewnopodobne, do wyboru mamy opcję „sosny” lub „złotego dębu”.**

**Elementy wykonywane na dokładny wymiar**



Przęsło



Furtka

⊕  
Dostępna również w opcji z antabą

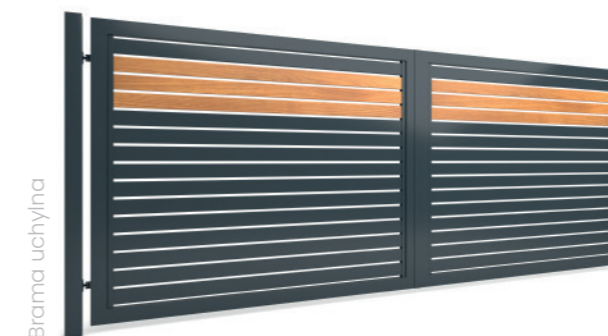

Brama uchylna

⊕  
Dostępna również w opcji z automatem

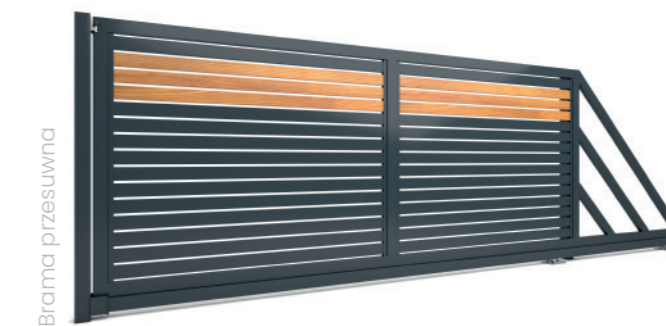

Brama przesuwana

⊕  
Dostępna również w opcji z automatem

<b>5 LAT</b> GWARANCJI	 INDYWIDUALNY ROZMIAR	 WYKOŃCZENIE POLYSK/MAT
*5 LAT GWARANCJI	 MONTAŻ DOJAZDOWY	 RAL   COLORS
 WYKONANE W POLSCE	 UV   p rotect	 INDYWIDUALNY KOLOR RAL
 ŁATWE DO UTRZYMANIA W CZYSTOŚCI	 ODPORNE NA WARUNKI ATMOSFERYCZNE	 DOBRY WYBÓR

- podmurówki betonowe..... s. 116
- paleta kolorów..... s. 119

### POLECANE AKCESORIA:

- słupki multimedialne..... s. 112
- skrzynki na listy..... s. 122
- tabliczki adresowe..... s. 122



## MODERN Line

**MODEL:**  
**FF.2.2**

Wypełnienie: profil 80x20 mm  
Rozstaw profili: 15 mm

**Jako wypełnienie drewnopodobne, do wyboru mamy opcję "sosny" lub "złotego dębu".**

**Elementy wykonywane na dokładny wymiar**

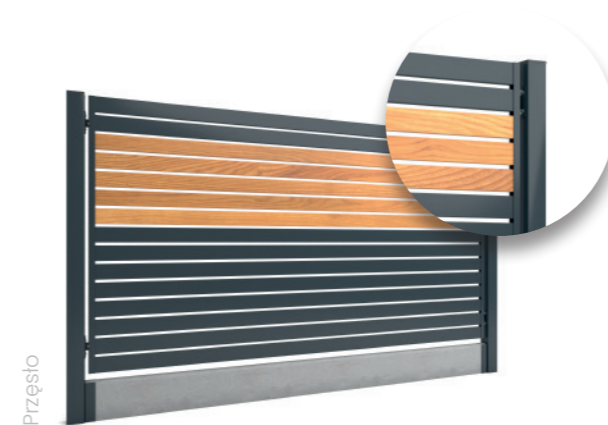

Przęsło



Furtka

⊕  
Dostępna również  
w opcji z antabą



Brama uchylina

⊕  
Dostępna również  
w opcji z automatem

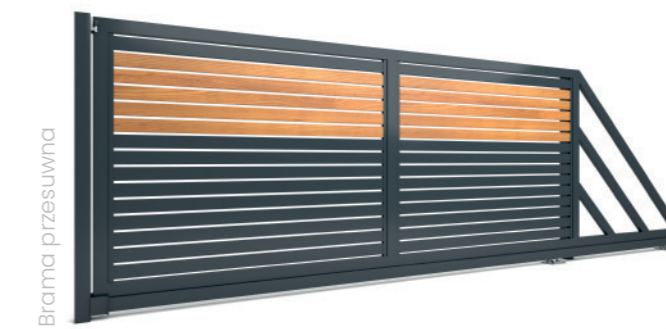

Brama przesuwana

⊕  
Dostępna również  
w opcji z automatem

Ogrodzenie palisadowe zamontowane na słupkach metalowych. Podwalinę pod przęsła wykonaliśmy z płyty pełnej wibroprasowanej. Elementy drewnopodobne jakie zostały tutaj wybrane, to imitacja „sosny”. Dodatkowe akcesoria jakie zostały wykonane w ogrodzeniu to słupki multimedialny

z wideodomofonem oraz szyfratorem, antabą wg wzoru KS wys. 120 cm, oraz tabliczka adresowa w kolorze, montowana na przęsle palisadowym.



domowe



przemysłowe



użyteczności  
publicznej

5 LAT  
GWARANCJI

\*5 LAT  
GWARANCJI



INDYWIDUALNY  
ROZMIAR



WYKOŃCZENIE  
POLYSK/MAT



WYKONANE  
W POLSCE



MONTAŻ  
DOJAZDOWY



RAL | COLORS  
INDYWIDUALNY  
KOLOR RAL



LATWE DO  
UTRZYMANIA  
W CZYSTOŚCI



UV | p rotect

ODPORNE  
NA WARUNKI  
ATMOSFERYCZNE



DOBRY  
WYBÓR

- podmurówki betonowe..... s. 116
- paleta kolorów..... s. 119

### POLECANE AKCESORIA:

- słupki multimedialne..... s. 112
- skrzynki na listy..... s. 122
- tabliczki adresowe..... s. 122



## MODERN Line

**MODEL:**  
**FF.2.3**

Wypełnienie: profil 80x20 mm  
Rozstaw profili: 15 mm

**Jako wypełnienie drewnopodobne, do wyboru mamy opcję "sosny" lub "złotego dębu".**

**Elementy wykonywane na dokładny wymiar**

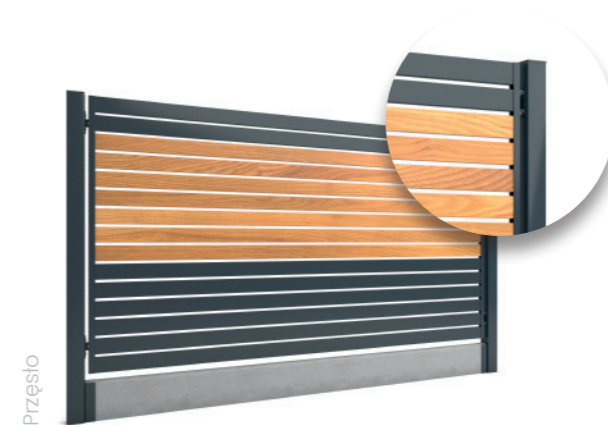

Przęsło



Furtka

⊕  
Dostępna również  
w opcji z antabą

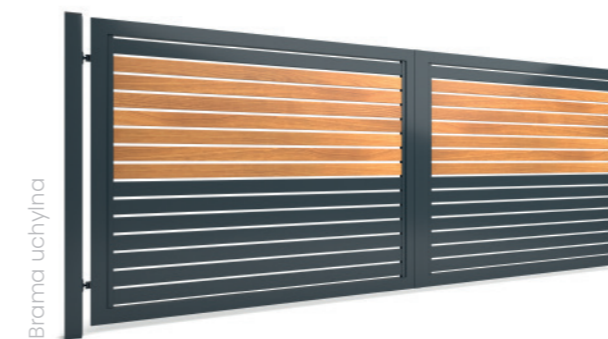

Brama uchylna

⊕  
Dostępna również  
w opcji z automatem

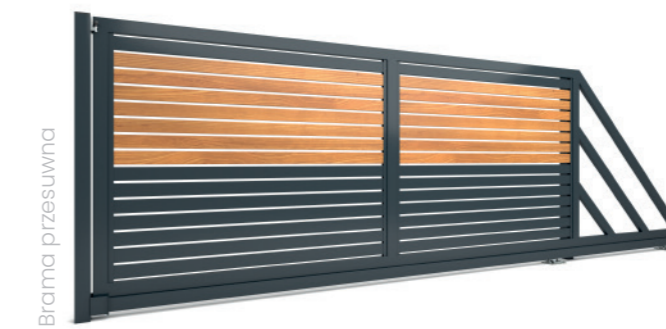

Brama przesuwna

⊕  
Dostępna również  
w opcji z automatem

Ogrodzenie metalowe wg wzoru FF.2.3 zostało zamontowane na słupkach metalowych o przekroju 80x80. Profile drewnopodobne w odcieniach złotego dębu. W ogrodzeniu dodatkowo został zamontowany słupek multimedialny bez elektroniki, na którym w późniejszym czasie Klient może za-

montować dowolny domofon/wideodomofon montowany natynkowo.



domowe



przemysłowe



użyteczności  
publicznej

5 LAT  
GWARANCJI

\*5 LAT  
GWARANCJI



INDYWIDUALNY  
ROZMIAR



WYKOŃCZENIE  
POLYSK/MAT



WYKONANE  
W POLSCE



MONTAŻ  
DOJAZDOWY



RAL | COLORS  
INDYWIDUALNY  
KOLOR RAL



LATWE DO  
UTRZYMANIA  
W CZYSTOŚCI



UV | p rotect

ODPORNE  
NA WARUNKI  
ATMOSFERYCZNE



DOBRY  
WYBÓR

- podmurówki betonowe..... s. 116
- paleta kolorów..... s. 119

### POLECANE AKCESORIA:

- słupki multimedialne..... s. 112
- skrzynki na listy..... s. 122
- tabliczki adresowe..... s. 122

## INNOVATION Line

Linia Innovation to dla nas swego rodzaju zwieńczenie wieloletniej pracy, rozwoju i doświadczeń. Modele te to doskonały wybór dla wszystkich wymagających użytkowników, którzy poszukują dla siebie nowoczesnych wzorów, łączących estetykę z funkcjonalnością.

Seria obejmuje cztery rodzaje ogrodzeń z przęslami o orientacji pionowej. Ich szerokie, lecz obrócone o 90 stopni względem frontu profile pozwalają na stworzenie wyjątkowo ciekawego efektu wizualnego. Od przodu sprawia on bowiem wrażenie transparentnego, natomiast pod kątem staje się bardziej zabudowany. Seria ta jest odpowiedzią na klasyczne i najbardziej popularne ogrodzenia poziome. Dzięki zastosowaniu podwójnych linii podmurówek, przęsla niemalże „wyrastają” z ziemi. Modele, które znajdą Państwo w linii Innovation doskonale wpasują się w nowoczesny i oryginalny charakter posesji, a także mogą stanowić kontrastowy element dla nieco bardziej tradycyjnych domów. Niezależnie jednak od tego, jaki rodzaj budynku i ogrodu będą okalać, podkreślą i zwieńczą jego styl oraz estetykę.

Wszystkie ogrodzenia w linii Innovation to nowoczesny design oraz wysoka jakość wykonania. Staranne dopracowanie każdego z modeli widoczne jest zarówno w ich estetyce, jak i trwałości.

**FRONTAL FENCE**

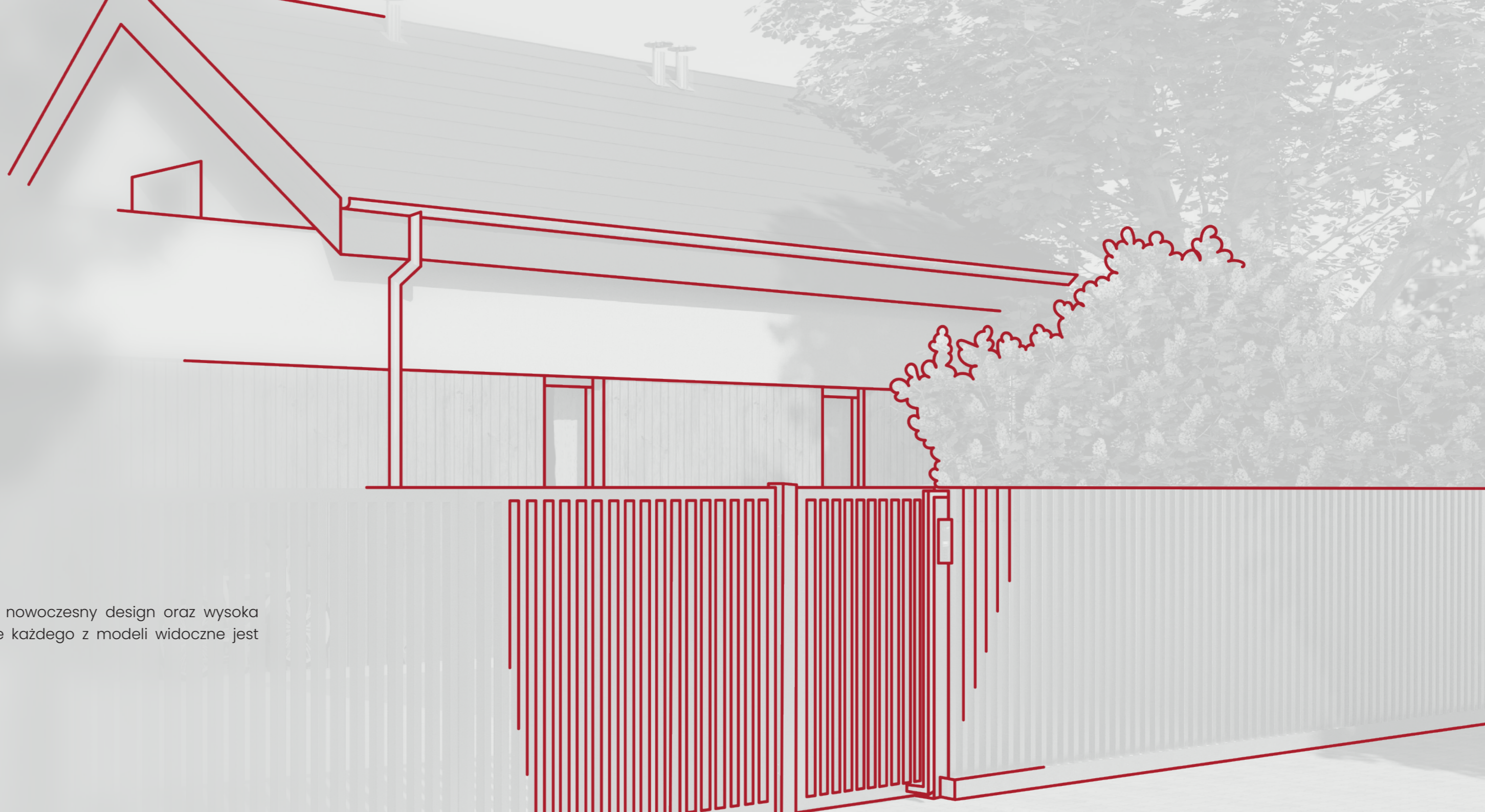



## INNOVATION Line

### MODEL: FF.3.1

Wypełnienie: 60x20 mm

Rozstaw profili: ~60 mm

**Profil ułożone węższą stroną w kierunku posesji.**

**Maksymalna szerokość przęsła 2700 mm**



Przęsło



Furtka

⊕  
Dostępna również  
w opcji z antabą



Brama uchylna

⊕  
Dostępna również  
w opcji z automatem



Brama przesuwna

⊕  
Dostępna również  
w opcji z automatem

Ogrodzenie palisadowe zamontowane na słupkach metalowych o przekroju 80x80 wg wzoru FF.3.1. Na spodzie ogrodzenia zamiast standardowej pojedynczej prefabrykowanej podmurówki, montowanej na ceownik do słupka metalowego tuż pod przęsłem, zastosowaliśmy dwie linie podmurówek równoległe, tak aby klient mógł uzupełnić przestrzeń

między podwalinami kamieniem ozdobnym np. białym lub grafitowym. Inną opcją tego typu rozwiązania jest zastosowanie zamiast płyt podmurówkowych obrzeży/krawężników wykorzystywanych przy montażu kostki brukowej. W ogrodzeniu jako dodatek zamontowany został słupek multimedialny z wideodomofonem, z czytnikiem kart RFID.



domowe



przemysłowe



użyteczności  
publicznej

5 LAT  
GWARANCJI

\*5 LAT  
GWARANCJI



INDYWIDUALNY  
ROZMIAR



WYKOŃCZENIE  
POLYSK/MAT



WYKONANE  
W POLSCE



MONTAŻ  
DOJAZDOWY



RAL | COLORS  
INDYWIDUALNY  
KOLOR RAL



LATWE DO  
UTRZYMANIA  
W CZYSTOŚCI



UV | p rotect

ODPORNE  
NA WARUNKI  
ATMOSFERYCZNE



DOBRY  
WYBÓR

- podmurówki betonowe..... s. 116
- paleta kolorów..... s. 119

#### POLECANE AKCESORIA:

- słupki multimedialne..... s. 112
- skrzynki na listy..... s. 122
- tabliczki adresowe..... s. 122



## INNOVATION Line

### MODEL: FF.3.2

Wypełnienie: 60x40 mm

Rozstaw profili: ~80 mm

**Profile ułożone węższą stroną w kierunku posesji.**  
**Rozstawy profili w pojedynczym przęśle – 80 mm**

Przęsło



Furtka



⊕  
Dostępna również  
w opcji z antabą

Brama uchylna

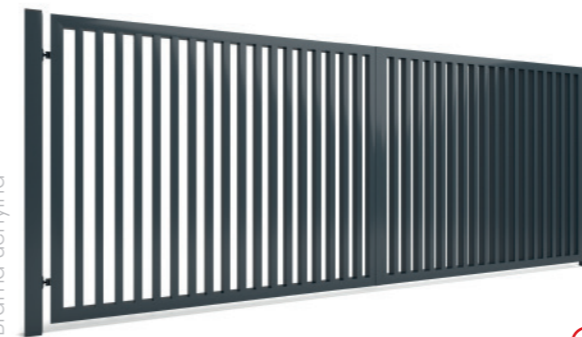

⊕  
Dostępna również  
w opcji z automatem

Brama przesuwna

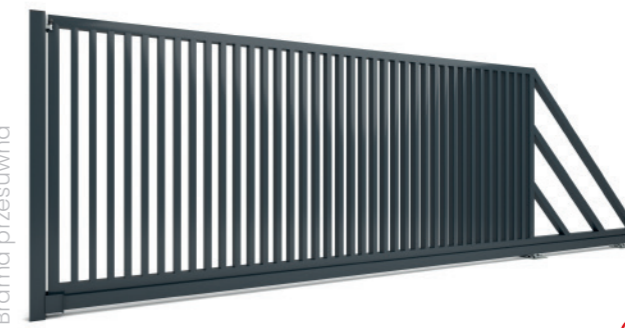

⊕  
Dostępna również  
w opcji z automatem

Ogrodzenie palisadowe pionowe, wg wzoru FF.3.2. W ogrodzeniu tym, słupki zostały zastosowane jedynie do zamontowania bramy i furtki. Reszta wykonana została z przęseł dla tego modelu, jako imitację elementów pionowych wychodzących z ziemi. Przerwa między profilami w przęśle dla tego wzoru wynosi 80mm i jest ona stała, przez co wszystkie

różnice można niwelować jedynie przy słupkach lub przy połączeniu przęseł. W bramie i furtce dla otrzymania sztywnej konstrukcji zastosowana została dodatkowo rama z profila 60x60.



domowe



przemysłowe



użyteczności  
publicznej

5 LAT  
GWARANCJI

\*5 LAT  
GWARANCJI



INDYWIDUALNY  
ROZMIAR



WYKOŃCZENIE  
POLYSK/MAT



WYKONANE  
W POLSCE



MONTAŻ  
DOJAZDOWY



RAL | COLORS  
INDYWIDUALNY  
KOLOR RAL



LATWE DO  
UTRZYMANIA  
W CZYSTOŚCI



UV | p rotect  
ODPORNE  
NA WARUNKI  
ATMOSFERYCZNE



DOBRY  
WYBÓR

- podmurówki betonowe..... s. 116
- paleta kolorów..... s. 119

#### POLECANE AKCESORIA:

- słupki multimedialne..... s. 112
- skrzynki na listy..... s. 122
- tabliczki adresowe..... s. 122



## INNOVATION Line

### MODEL: FF.3.3

Wypełnienie: 60x40 mm

Rozstaw profili: ~80 mm

**Profile ułożone węższą stroną w kierunku posesji.**  
**Rozstawy profili w pojedynczym przęśle - 80 mm**

Przęsło



Furtka



⊕  
Dostępna również  
w opcji z antabą

Brama uchylna

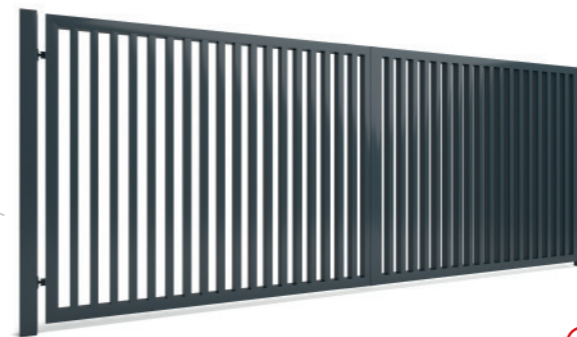

⊕  
Dostępna również  
w opcji z automatem

Brama przesuwna

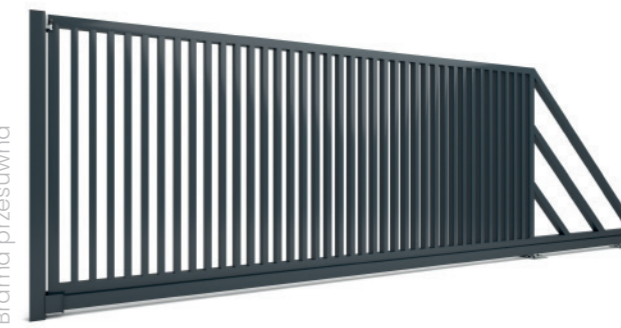

⊕  
Dostępna również  
w opcji z automatem

Ogrodzenie wykonane z elementów metalowych wg wzoru FF.3.3, każde przęsło przedzielone blokami z betonu architektonicznego o szerokości 800mm. Model ten dedykowany jest dla ogrodzeń z przedzielieniami ze słupów murowanych, tak aby przęsła nie łączyły się ze sobą bezpośrednio. Przęsła posiadają stały rozstaw profili - 80mm, a niwelowanie

różnic możliwe jest jedynie przy słupach murowanych. Dla tego wzoru w celu otrzymania sztywnej konstrukcji w bramach i furtkach również jako ramę zastosowaliśmy profil 60x60.



domowe



przemysłowe



użyteczności  
publicznej

5 LAT  
GWARANCJI

\*5 LAT  
GWARANCJI



INDYWIDUALNY  
ROZMIAR



WYKOŃCZENIE  
POLYSK/MAT



WYKONANE  
W POLSCE



MONTAŻ  
DOJAZDOWY



INDYWIDUALNY  
KOLOR RAL



LATWE DO  
UTRZYMANIA  
W CZYSTOŚCI

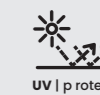

ODPORNE  
NA WARUNKI  
ATMOSFERYCZNE



DOBRY  
WYBÓR

- podmurówki betonowe..... s. 116
- paleta kolorów..... s. 119

#### POLECANE AKCESORIA:

- słupki multimedialne..... s. 112
- skrzynki na listy..... s. 122
- tabliczki adresowe..... s. 122





## INNOVATION Line

**MODEL:**  
**FF.3.4**

Wypełnienie: 60x40 mm  
Rozstaw profili: ~80 mm

**Elementy wykonywane na dokładny wymiar**



Przęsło



Furtka

⊕  
Dostępna również  
w opcji z antabą



Brama uchylna

⊕  
Dostępna również  
w opcji z automatem

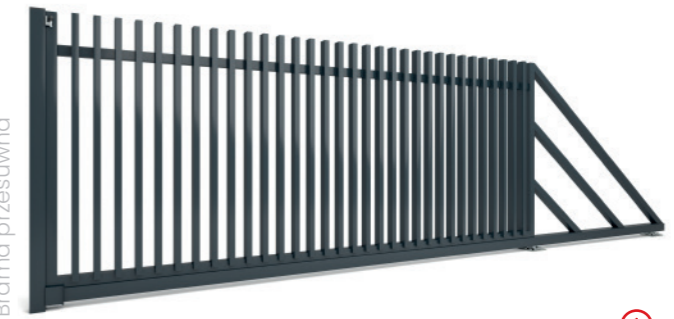

Brama przesuwana

⊕  
Dostępna również  
w opcji z automatem

Ogrodzenie palisadowe, zamontowane do słupków metalowych wraz z podmurówką prefabrykowaną płukaną. Dla uzupełnienia całości realizacji, tuż przy furtce został zamontowany słupek multimedialny z wideodomofonem oraz podświetleniem górnym, natomiast w dolnej części, słupek został dodatkowo spersonalizowany – został na nim wycięty adres, który po zmierzchu jest podświetlany.



domowe

przemysłowe

użyteczności publicznej

<b>5 LAT</b> GWARANCJI	INDYWIDUALNY ROZMIAR	WYKOŃCZENIE POLYSK/MAT
*5 LAT GWARANCJI	MONTAŻ DOJAZDOWY	RAL   COLORS
WYKONANE W POLSCE	UV   p rotect	INDYWIDUALNY KOLOR RAL
ŁATWE DO UTRZYMANIA W CZYSTOŚCI	ODPORNE NA WARUNKI ATMOSFERYCZNE	DOBRY WYBÓR

- podmurówki betonowe..... s. 116
- paleta kolorów..... s. 119

- POLECANE AKCESORIA:**
- słupki multimedialne..... s. 112
  - skrzynki na listy..... s. 122
  - tabliczki adresowe..... s. 122



## INNOVATION Line

**MODEL:**  
**FF.3.5**

Wypełnienie: 50x50 mm  
Rozstaw profili: ~80 mm

**Elementy wykonywane na dokładny wymiar**



Przęsło



Furtka

⊕  
Dostępna również  
w opcji z antabą



Brama uchylina

⊕  
Dostępna również  
w opcji z automatem



Brama przesuwna

⊕  
Dostępna również  
w opcji z automatem

Ogrodzenie palisadowe, zamontowane do słupków metalowych wraz z podmurówką prefabrykowaną płukaną. Dla uzupełnienia całości realizacji, tuż przy furtce został zamontowany słupek multimedialny z wideodomofonem oraz podświetleniem górnym, natomiast w dolnej części, słupek został dodatkowo spersonalizowany – został na nim wycięty adres, który po zmierzchu jest podświetlany.



domowe



przemysłowe



użyteczności  
publicznej

**5 LAT**  
GWARANCJI

\*5 LAT  
GWARANCJI



INDYWIDUALNY  
ROZMIAR



WYKOŃCZENIE  
POLYSK/MAT



WYKONANE  
W POLSCE



MONTAŻ  
DOJAZDOWY



INDYWIDUALNY  
KOLOR RAL



LATWE DO  
UTRZYMANIA  
W CZYSTOŚCI



ODPORNE  
NA WARUNKI  
ATMOSFERYCZNE



DOBRY  
WYBÓR

- podmurówki betonowe..... s. 116
- paleta kolorów..... s. 119

### POLECANE AKCESORIA:

- słupki multimedialne..... s. 112
- skrzynki na listy..... s. 122
- tabliczki adresowe..... s. 122

## DELUX Line

Seria DeLuxe to modele o nienagannej jakości wykonania, które odznaczają się nie tylko doskonałą trwałością, ale także niebanalną, nowoczesną estetyką. Ich szczególna konstrukcja harmonijnie łączy się przede wszystkim z nowoczesnymi i oryginalnymi bryłami.

Ogrodzenia, które znajdą Państwo w tej serii, to modele gwarantujące wysoki poziom prywatności. Dzięki dużej gęstości zabudowy pozwalają na skuteczne osłonięcie się przed niepożądanymi spojrzzeniami oraz nieproszonymi gośćmi. Wzory te sprawdzają się nie tylko na prywatnych posesjach, ale także w miejscach użytku publicznego. Ich solidna budowa i wyjątkowa wytrzymałość sprawiają, że ogrodzenia z linii DeLuxe chętnie wybierane są przez użytkowników o wysokich wymaganiach i potrzebie szczególnego zabezpieczenia wybranego miejsca.

**FRONTAL FENCE**

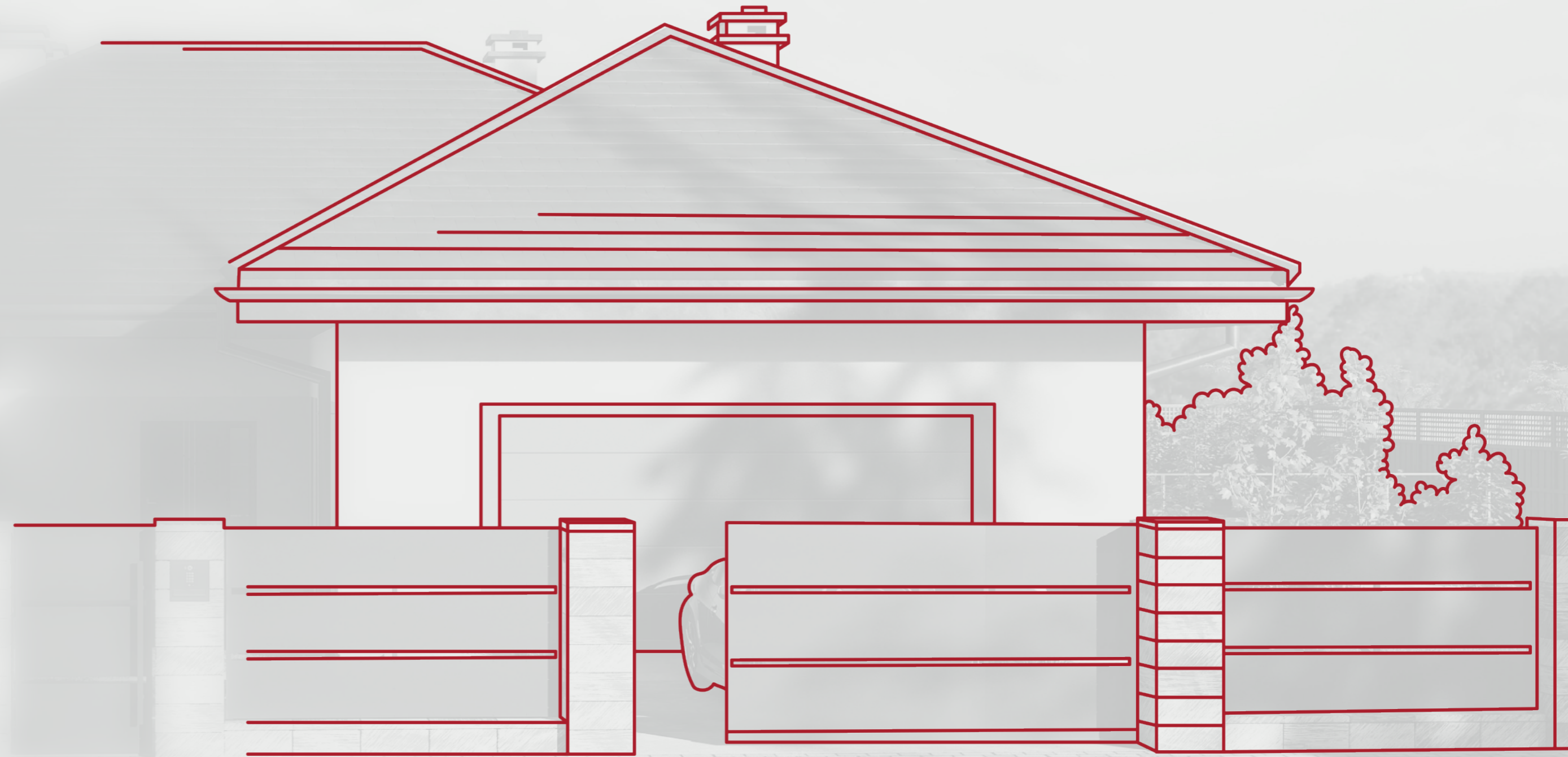



Ogrodzenie murowane z bloczków gładkich o rozmiarach 50x20x20. Słupy na wysokość 8 bloczków, podmurówka na wysokość 1 bloczka, elementy metalowe wykończone daszkami 50x20x5. W ogrodzeniu murowanym została zastosowana skrzynka przelotowa na listy wraz z wbudowanym wideodomofonem. Całość wykończona elementami metalowymi wg wzoru FF.4.1.

Furtka wyposażona dodatkowo w antabę model KS, wys. 100 cm, w takim samym kolorze. Elementy metalowe wg wzoru FF.4.1 charakteryzują się tym że są wykonane z blachy, przynitowane do ramy, a wysokość każdego elementu dzielona jest na 3 równe części. Tak więc wysokość pól jest zmienna. Natomiast stała pozostaje jedynie przerwa między elementami i wynosi ona 50mm.



domowe



przemysłowe



użyteczności publicznej

## DeLuxe Line

**MODEL:**  
**FF.4.1**

Wypełnienie: blacha ocynkowana / profil 40x40 mm

Rozstaw między elementami: 50 mm

**Wysokość wszystkich elementów dzielona na 3 równe pola.**

**Elementy wykonywane na dokładny wymiar**

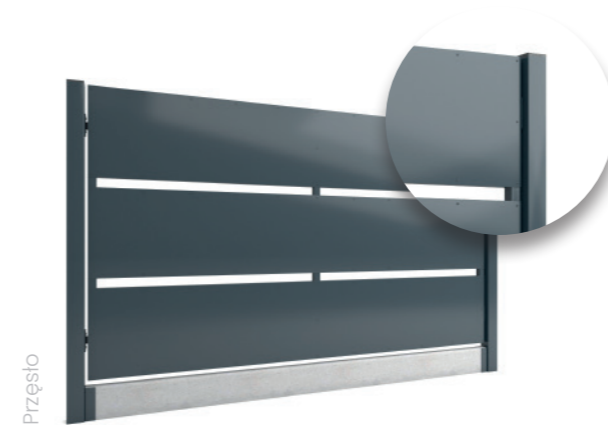

Przęsło



Furtka

⊕  
Dostępna również w opcji z antabą



Brama uchylna

⊕  
Dostępna również w opcji z automatem



Brama przesuwana

⊕  
Dostępna również w opcji z automatem

<b>5 LAT</b> GWARANCJI	INDYWIDUALNY ROZMIAR	WYKOŃCZENIE POLYSK/MAT
*5 LAT GWARANCJI	MONTAŻ DOJAZDOWY	RAL   COLORS
WYKONANE W POLSCE	UV   p rotect	DOBRY WYBÓR
ŁATWE DO UTRZYMANIA W CZYSTOŚCI	ODPORNE NA WARUNKI ATMOSFERYCZNE	DOBRY WYBÓR

- podmurówki betonowe..... s. 116
- paleta kolorów..... s. 119

### POLECANE AKCESORIA:

- słupki multimedialne..... s. 112
- skrzynki na listy..... s. 122
- tabliczki adresowe..... s. 122

## EFEKTYWNIIE ZAPREZENTUJ ADRES SWOJEJ POSESJI

Kolejnq nowoœciq w naszej ofercie sq w peœni spersonalizowane tabliczki adresowe. Peœniq one zarqwno funkcjq praktycznq jak i estetycznq. Mogq byœ wykonane w dwqch wariantach. Pierwsza opcja to tabliczki wykonane z blachy ocynkowanej, nastqpnie lakierowane na wybrany kolor z palety RAL, drugi wariant to tabliczka wykonana ze stali nierdzewnej. Obie wersje sq doskonaœym uwieœnieniem caœej inwestycji jakq jest ogrodzenie.

TABLICZKA Z BLACHY OCYNKOWANEJ



TABLICZKA ZE STALI NIERDZEWNEJ



## NOWOCZESNE MODELE OGRODZEŃ Z BLACHY

Ogrodzenia FF4.2 A i FF4.2 B to nowoczesne wzory, które wykonujemy z doskonałej jakości blachy ocynkowanej, odznaczającej się wytrzymałością i odpornością. Tym, co oprócz wysokiej jakości charakteryzuje te modele, jest szczególnie sposób ich wykonania. Oba wzory są bowiem wycinane przy użyciu nowoczesnego i niezwykle precyzyjnego lasera światłowodowego. Technika ta pozwala na osiągnięcie nienagannej staranności i estetyki wykonania naszych ogrodzeń.

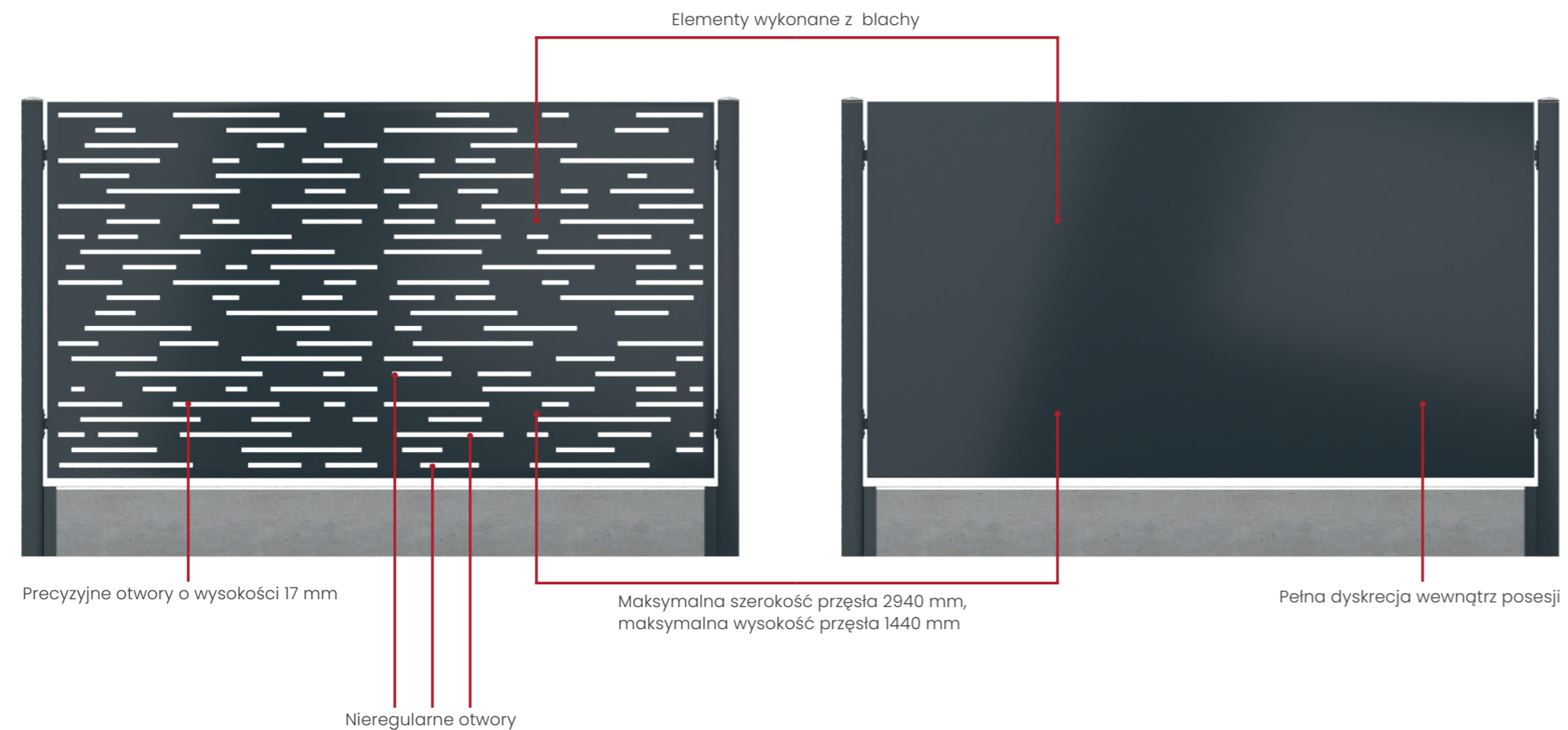



## DeLuxe Line

**MODEL:**  
**FF.4.2 A**

Wypełnienie: blacha ocynkowana  
Wysokość wycięć: 17 mm  
**Szerokości wycięć dobierane losowo.**  
**Elementy wykonywane na dokładny wymiar**

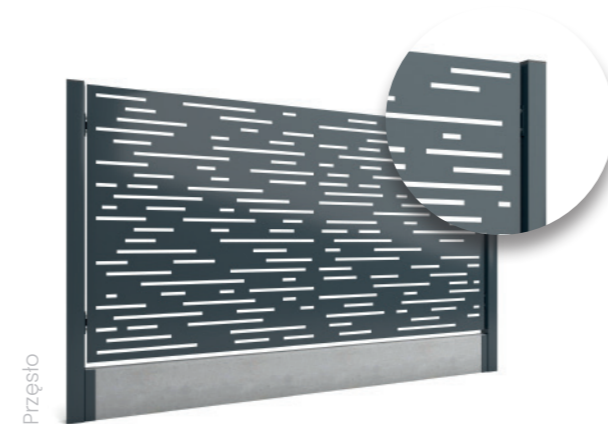

Przęsło



Furtka

⊕  
Dostępna również  
w opcji z antabą

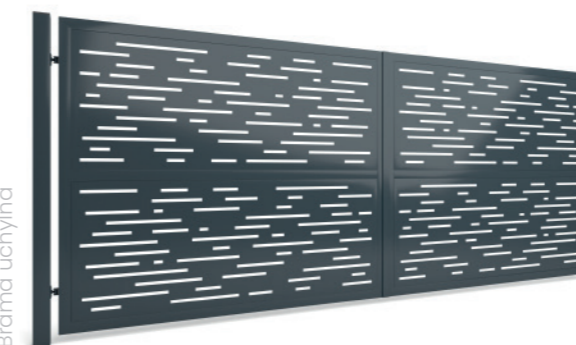

Brama uchylna

⊕  
Dostępna również  
w opcji z automatem

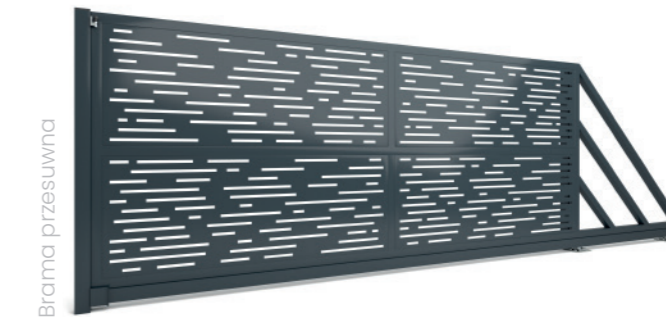

Brama przesuwana

⊕  
Dostępna również  
w opcji z automatem

Ogrodzenie murowane z bloczków gładkich o rozmiarach 50x20x20 w kolorze jasnobrązowym/piaskowym. Słupki betonowe na wysokość 8 bloczków, podmurówka na wysokość 2 bloczków, całość wykończona daszkami 50x20x5. Wypełnienie metalowe zrealizowane wg wzoru FF.4.2a z blachy ocynkowanej,

z furtką w której została zastosowana antaba wg wzoru K35 oraz dodatkowo na ogrodzeniu murowanym została zamontowana tabliczka adresowa w kolorze ogrodzenia. Wycięcia we wszystkich elementach nie mają powtarzalnego szablonu i mogą się od siebie różnić szerokością wycięć oraz ogólną ich liczbą.



domowe



przemysłowe



użyteczności  
publicznej

**5 LAT**  
GWARANCJI

\*5 LAT  
GWARANCJI



INDYWIDUALNY  
ROZMIAR



WYKOŃCZENIE  
POLYSK/MAT



WYKONANE  
W POLSCE



MONTAŻ  
DOJAZDOWY



RAL | COLORS  
INDYWIDUALNY  
KOLOR RAL



LATWE DO  
UTRZYMANIA  
W CZYSTOŚCI



UV | p rotect

ODPORNE  
NA WARUNKI  
ATMOSFERYCZNE



DOBRY  
WYBÓR

- podmurówki betonowe..... s. 116
- paleta kolorów..... s. 119

### POLECANE AKCESORIA:

- słupki multimedialne..... s. 112
- skrzynki na listy..... s. 122
- tabliczki adresowe..... s. 122



## DeLuxe Line

**MODEL:**  
**FF.4.2 B**

Wypełnienie: blacha ocynkowana  
**Elementy metalowe bez wycięć, nieprzeierne.**  
**Elementy wykonywane na dokładny wymiar**

Przęsło

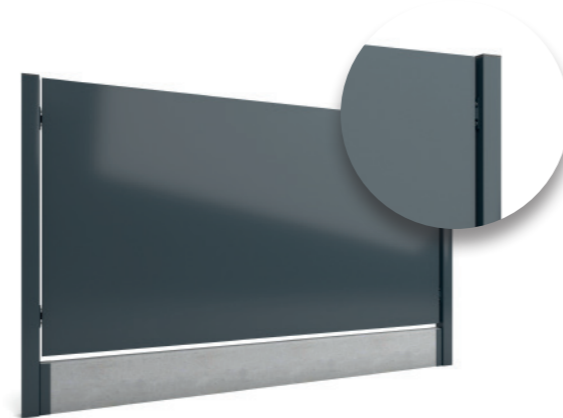

Furtka



⊕  
Dostępna również  
w opcji z antabą

Brama uchylana



⊕  
Dostępna również  
w opcji z automatem

Brama przesuwana



⊕  
Dostępna również  
w opcji z automatem

Ogrodzenie składające się z bloczków betonowych w rozmiarze 50x20x20 oraz daszków 50x20x5 w kolorze białym. Jako wypełnienie zastosowaliśmy oczywiście wzór FF.4.2b, który gwarantuje pełną prywatność. Przęsła wykonane z blachy, jednak bez żadnych wycięć. W bramie i furtce dla uzyskania lepszej sztywności konstrukcji zastosowaliśmy na ramę profil 60x60mm.



domowe



przemysłowe



użyteczności  
publicznej

**5 LAT**  
GWARANCJI

\*5 LAT  
GWARANCJI



INDYWIDUALNY  
ROZMIAR



WYKOŃCZENIE  
POLYSK/MAT



WYKONANE  
W POLSCE



MONTAŻ  
DOJAZDOWY



INDYWIDUALNY  
KOLOR RAL



LATWE DO  
UTRZYMANIA  
W CZYSTOŚCI



ODPORNE  
NA WARUNKI  
ATMOSFERYCZNE



DOBRY  
WYBÓR

- podmurówki betonowe..... s. 116
- paleta kolorów..... s. 119

### POLECANE AKCESORIA:

- słupki multimedialne..... s. 112
- skrzynki na listy..... s. 122
- tabliczki adresowe..... s. 122



## NIEKONWENCJONALNY WJAZD NA POSESJE

BRAMO-FURTKA

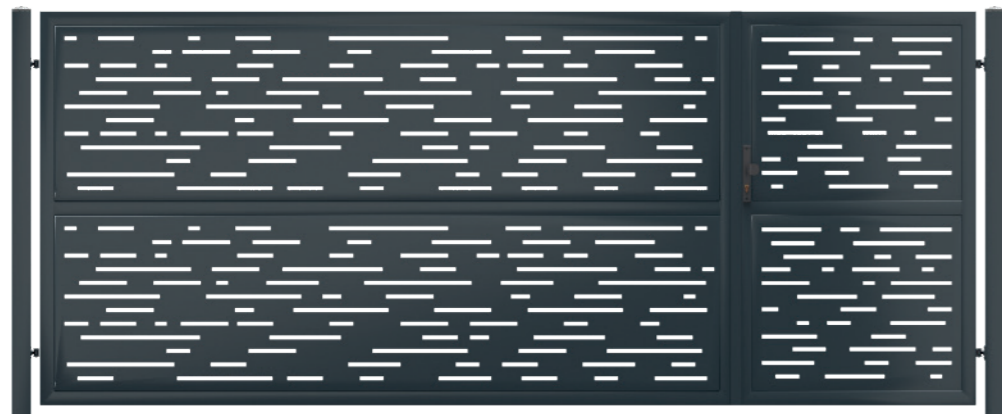

Bramo-furtka to doskonałe rozwiązanie dla Klientów, którzy cenią sobie możliwość posiadania szerokiego wjazdu, a przy okazji pragną zachować funkcje standardowej furtki z klamką. Ten niekonwencjonalny, praktyczny system złożony jest z furtki zamocowanej na jednym ze słupków oraz skrzydła bramy na drugim. Zastosowanie bramo-furtki dedykowane jest w szczególności dla posesji ze zbyt wąskim i utrudnionym wjazdem.

BRAMA HARMONIJKOWA



Brama harmonijkowa doskonale sprawdza się wszędzie tam, gdzie klasyczne rozwiązania nie dają sobie rady. Składa się ona najczęściej z dwóch łamanych skrzydeł, jest to optymalne rozwiązanie dla posiadaczy bardzo małych posesji czy też działek oraz podjazdów o nietypowym położeniu i ukształtowaniu.

## NOWOCZESNE MODELE OGRODZEŃ Z KASETONÓW

Przedstawiamy dwa szczególne modele ogrodzeń, które stanowią doskonałe odzwierciedlenie naszej pracy i stałego rozwoju. Są to wzory poziome, w których zamiast standardowych profili zastosowaliśmy kasetony o wysokości 140 mm wykonane z blachy. Wyróżniają się one także odmienną konstrukcją nośną, zamiast standardowych ceowników, są to specjalne kątowniki, które pozwalają uzyskać wizualny efekt niemal monolitycznej powierzchni. Same kasetony produkowane są w naszej firmie, dzięki zastawianiu specjalistycznych maszyn z wykorzystaniem lasera światłowodowego oraz pras krawędziowych.

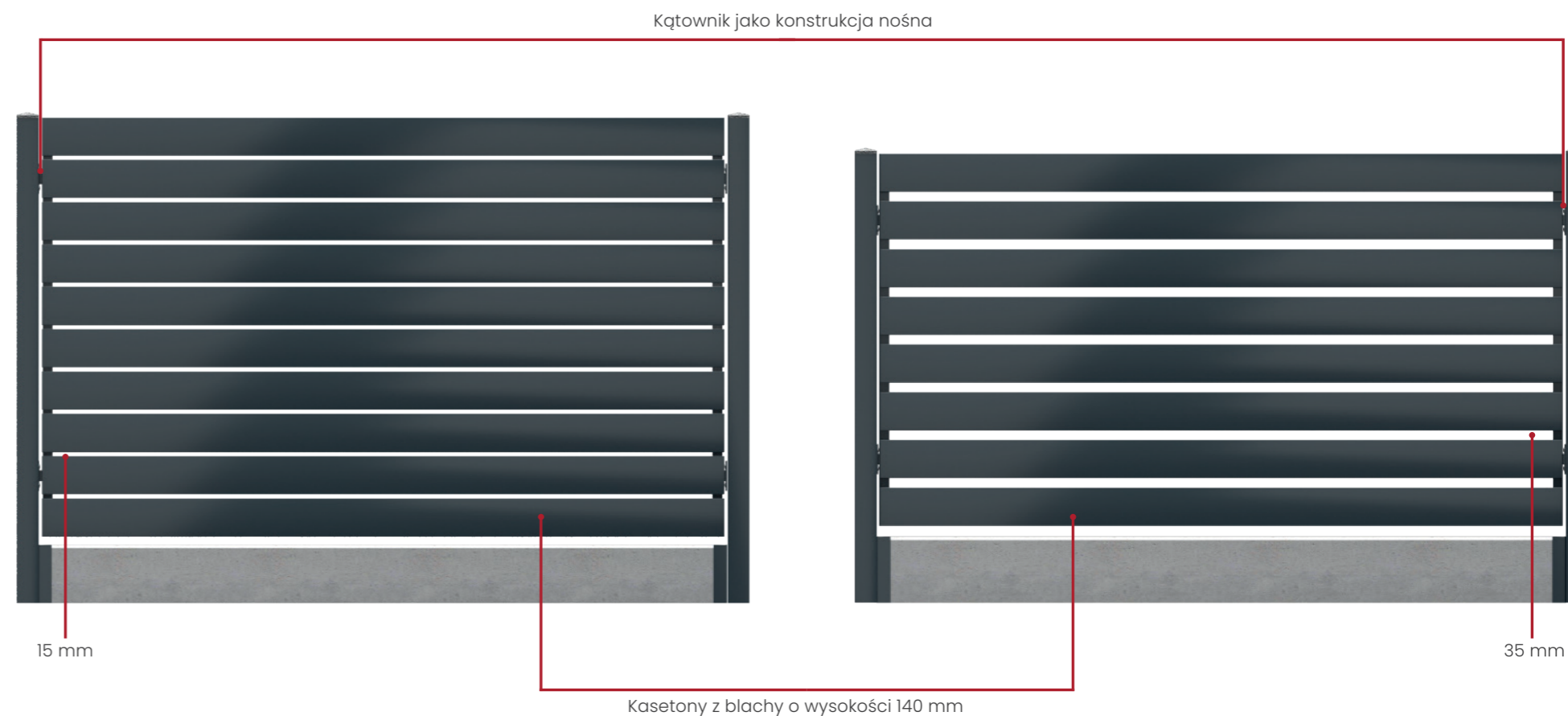



Ogrodzenie palisadowe składające się z elementów metalowych (przęseł, bram oraz furtki) zamontowane na słupkach metalowych. Jako podwalina na spodzie zamontowana jest płyta wibroprasowana gładka, w kolorze grafitowym.



## DeLuxe Line

**MODEL:**  
**FF.4.3 (35 mm)**

Wypełnienie: kasetony o wysokości 140 mm,  
wykonane z blachy ocynkowanej  
Rozstaw kasetonów: 35 mm  
**Elementy wykonywane na dokładny wymiar**

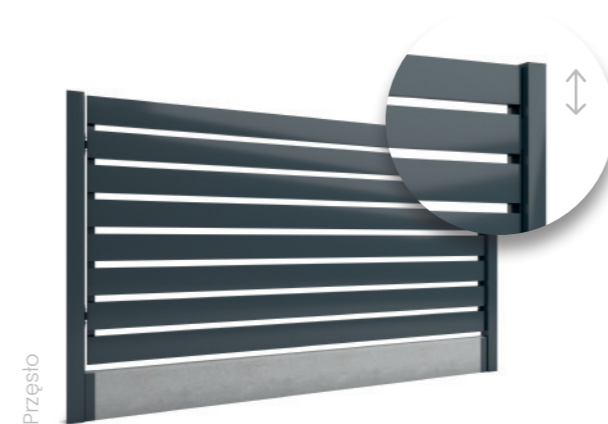

⊕  
Dostępna również  
w opcji z antabą



⊕  
Dostępna również  
w opcji z automatem

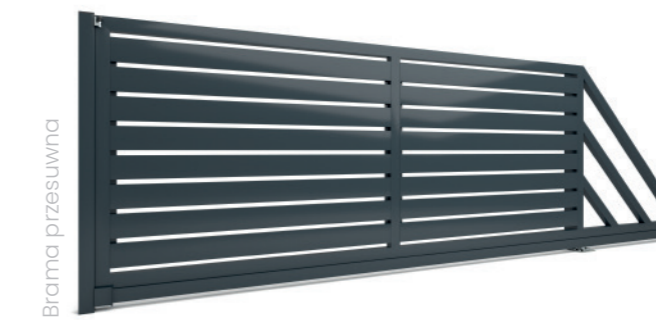

⊕  
Dostępna również  
w opcji z automatem

<b>5 LAT</b> GWARANCJI	INDYWIDUALNY ROZMIAR	WYKOŃCZENIE POLYSK/MAT
*5 LAT GWARANCJI	MONTAŻ DOJAZDOWY	RAL   COLORS
WYKONANE W POLSCE	UV   p rotect	INDYWIDUALNY KOLOR RAL
ŁATWE DO UTRZYMANIA W CZYSTOŚCI	ODPORNE NA WARUNKI ATMOSFERYCZNE	DOBRY WYBÓR

- podmurówki betonowe..... s. 116
- paleta kolorów..... s. 119

- POLECANE AKCESORIA:**
- słupki multimedialne..... s. 112
  - skrzynki na listy..... s. 122
  - tabliczki adresowe..... s. 122



## DeLuxe Line

**MODEL:**  
**FF.4.3 (15 mm)**

Wypełnienie: kasetony o wysokości 140 mm,  
wykonane z blachy ocynkowanej  
Rozstaw kasetonów: 15 mm  
**Elementy wykonywane na dokładny wymiar**

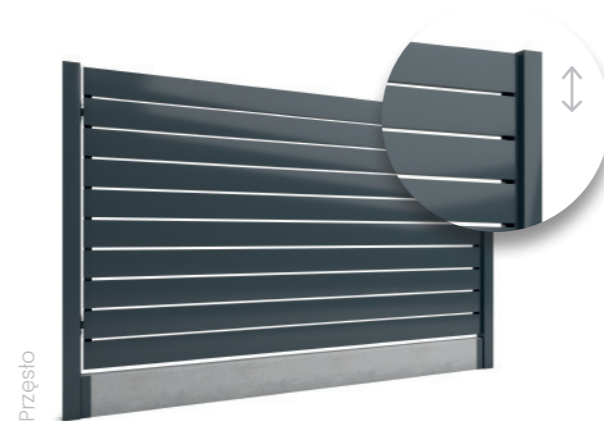

Przęsło



Furtka

⊕  
Dostępna również  
w opcji z antabą



Brama uchylna

⊕  
Dostępna również  
w opcji z automatem

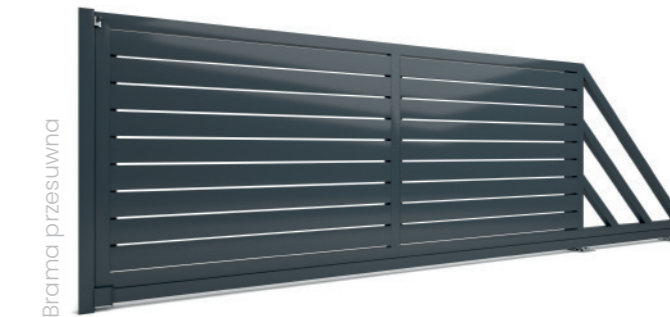

Brama przesuwna

⊕  
Dostępna również  
w opcji z automatem

Ogrodzenie frontowe, składające się z elementów palisadowych wg wzoru FF.4.3 (15 mm). Całość zamontowana na słupkach metalowych. Jako efektywne uwięzienie całości w furtce zastosowaliśmy antabę ze stali nierdzewnej model KS, wys. 120cm. Natomiast w przęśle palisadowym została zamontowana skrzynka przelotowa model „Davanti”.



domowe



przemysłowe



użyteczności  
publicznej

**5 LAT**  
GWARANCJI

\*5 LAT  
GWARANCJI



INDYWIDUALNY  
ROZMIAR



WYKOŃCZENIE  
POLYSK/MAT



WYKONANE  
W POLSCE



MONTAŻ  
DOJAZDOWY



RAL | COLORS  
INDYWIDUALNY  
KOLOR RAL



LATWE DO  
UTRZYMANIA  
W CZYSTOŚCI



UV | p rotect  
ODPORNE  
NA WARUNKI  
ATMOSFERYCZNE



DOBRY  
WYBÓR

- podmurówki betonowe..... s. 116
- paleta kolorów..... s. 119

### POLECANE AKCESORIA:

- słupki multimedialne..... s. 112
- skrzynki na listy..... s. 122
- tabliczki adresowe..... s. 122

## ORYGINALNA ALTERNATYWA TRADYCYJNYCH ROZWIĄZAŃ



Długie antaby do furtek to nowoczesne i praktyczne rozwiązanie, które jednocześnie odznacza się ciekawym wyglądem. Element ten stanowi doskonały wybór dla wszystkich, którym zależy na kompleksowym połączeniu innowacji, funkcjonalności i estetyki. Wiemy, jak zróżnicowane bywają potrzeby i oczekiwania naszych klientów, dlatego też przygotowaliśmy zarówno antaby ze stali nierdzewnej, w klasycznym, stalowym kolorze, jak również pochwyty dostępne w kolorze ogrodzenia.

## TE SAME PROFILE, INNA KONFIGURACJA

Ogrodzenia według wzorów FF4.4 i FF.4.5 są identyczne pod kątem parametrów technicznych, jednak różnią się między sobą sposobem ułożenia profili. Pierwszy z modeli to przęsta z profilami ułożonymi poziomo, natomiast drugi z profilami ułożonymi pionowo. Ogrodzenia imponują swoją masywną konstrukcją, która jednak – dzięki stosunkowo dużym odległościom między profilami – nie przytłacza i nie dominuje nad posesją.

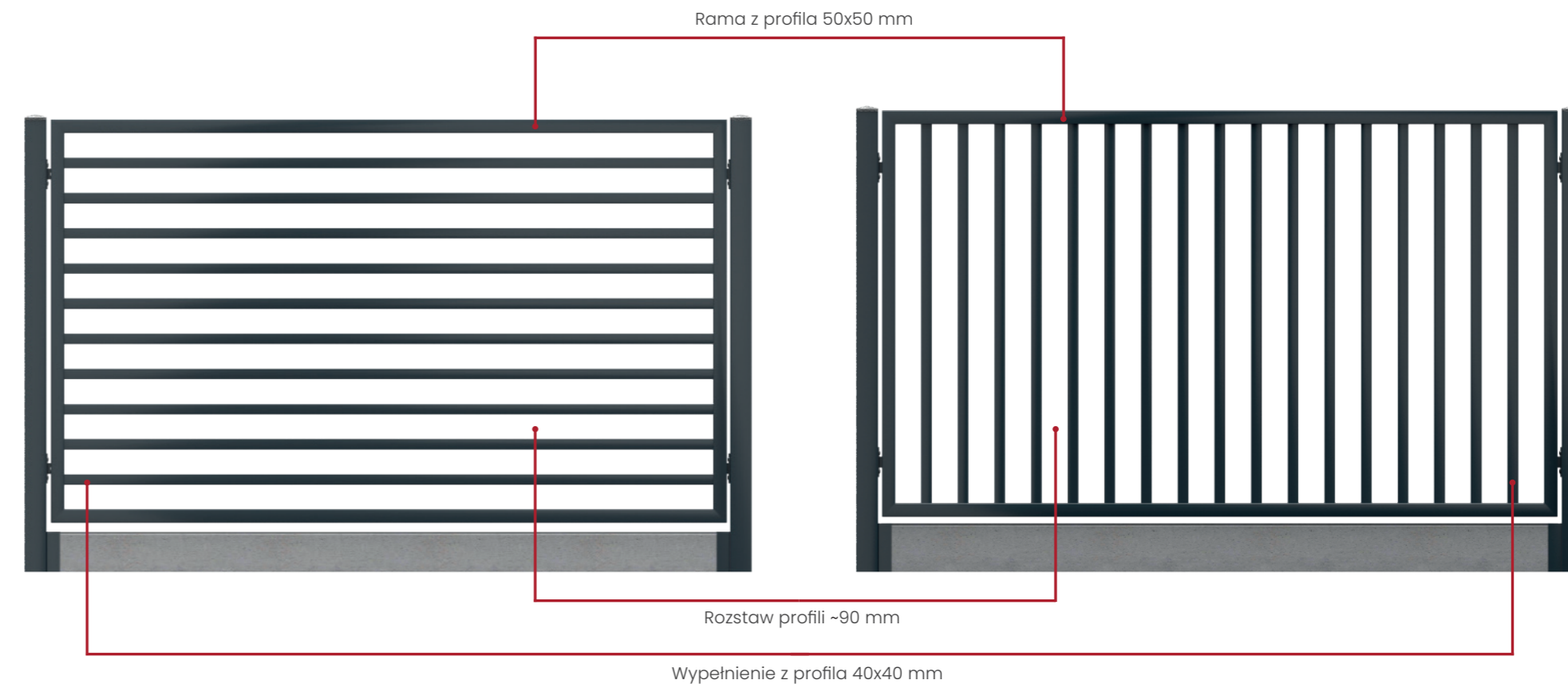



## DeLuxe Line

**MODEL:**  
**FF.4.4**

Wypełnienie: profil 40x40 mm  
Rozstaw profili: 90 mm

**Elementy wykonywane na dokładny wymiar**

Przęsło

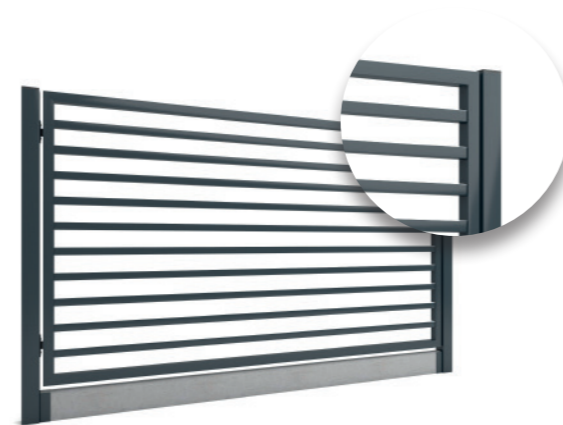

Furtka



⊕  
Dostępna również  
w opcji z antabą

Brama uchylna

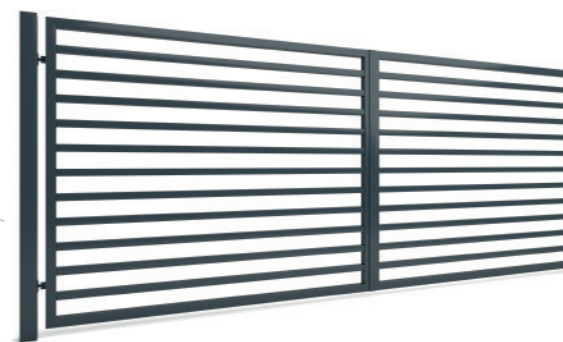

⊕  
Dostępna również  
w opcji z automatem

Brama przesuwna

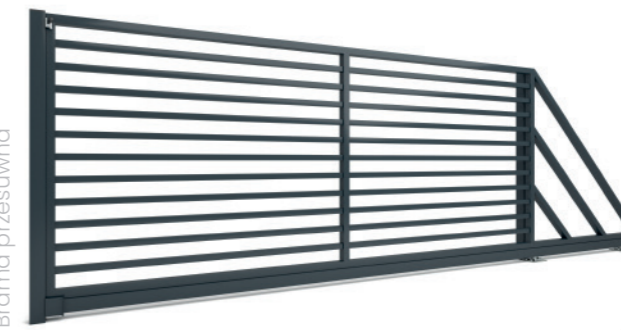

⊕  
Dostępna również  
w opcji z automatem

Ogrodzenie frontowe składające się z elementów palisadowych – metalowych, uzupełnione o szerokie słupy murowane z bloczków o geometrii 80x25x20 cm. Słupy murowane jedynie przy bramie oraz furtce. Natomiast pod przęsłami jako podbudowę zastosowaliśmy płytę prefabrykowaną płukaną.

W furtce z dodatkowych akcesorii Klient wybrał antabę model K35, w kolorze elementów metalowych.



5 LAT  
GWARANCJI



\*5 LAT  
GWARANCJI

INDYWIDUALNY  
ROZMIAR



WYKOŃCZENIE  
POLYSK/MAT



WYKONANE  
W POLSCE



MONTAŻ  
DOJAZDOWY



RAL | COLORS  
INDYWIDUALNY  
KOLOR RAL



LATWE DO  
UTRZYMANIA  
W CZYSTOŚCI

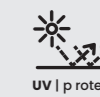

UV | p rotect  
ODPORNE  
NA WARUNKI  
ATMOSFERYCZNE



DOBRY  
WYBÓR

- podmurówki betonowe..... s. 116
- paleta kolorów..... s. 119

### POLECANE AKCESORIA:

- słupki multimedialne..... s. 112
- skrzynki na listy..... s. 122
- tabliczki adresowe..... s. 122



Ogrodzenie palisadowe wg wzoru FF.4.5 zamontowane na słupkach metalowych i podmurówce prefabrykowanej płukanej. Z akcesorii dodatkowych zamontowaliśmy w tej realizacji słupek multimedialny z wideodomofonem oraz szyfratorem oraz tabliczkę z numerem domu.



domowe



przemysłowe



użyteczności publicznej

## DeLuxe Line

**MODEL:**  
**FF.4.5**

Wypełnienie: profil 40x40 mm

Rozstaw profili: ~90 mm

**Elementy wykonywane na dokładny wymiar**

Przęsło



Furtka



⊕  
Dostępna również  
w opcji z antabą

Brama uchylna



⊕  
Dostępna również  
w opcji z automatem

Brama przesuwna



⊕  
Dostępna również  
w opcji z automatem

**5 LAT**  
GWARANCJI

\*5 LAT  
GWARANCJI



INDYWIDUALNY  
ROZMIAR



WYKOŃCZENIE  
POLYSK/MAT



WYKONANE  
W POLSCE



MONTAŻ  
DOJAZDOWY



RAL | COLORS  
INDYWIDUALNY  
KOLOR RAL



LATWE DO  
UTRZYMANIA  
W CZYSTOŚCI



UV | p rotect

ODPORNE  
NA WARUNKI  
ATMOSFERYCZNE



DOBRY  
WYBÓR

- podmurówki betonowe..... s. 116
- paleta kolorów..... s. 119

### POLECANE AKCESORIA:

- słupki multimedialne..... s. 112
- skrzynki na listy..... s. 122
- tabliczki adresowe..... s. 122

## PROGRESSIVE Line

Linia Progressive to synonim ciekawej estetyki i bezpieczeństwa. Wszystkie ogrodzenia, które znaleźć można w tej serii, odznaczają się pełną gamą szczególnie pożądanых walorów, dlatego też są one tak chętnie i często wybieranymi modelami.

Do najpopularniejszych wzorów tej linii – jak również całej naszej oferty – należy model FF.5.1 o charakterystycznej żaluzjowej budowie. Wyróżnia ją nietuzinkowa, nowoczesna konstrukcja, zapewniająca wysoki poziom prywatności i bezpieczeństwa domowników. Jednocześnie dodaje ona także stylu i klasy całej posesji

Na uwagę zasługują także pozostałe modele ogrodzeń z linii Progressive, które cieszą oko i chronią posesję oraz jej mieszkańców przed nieproszonymi gośćmi. Są to ogrodzenia o wzorach pionowych, wykonane z doskonałej jakości stali, która z powodzeniem radzi sobie z trudnymi oraz zmiennymi warunkami atmosferycznymi, takimi jak deszcz, śnieg czy wiatr. Dzięki swojej jakości i starannemu wykonaniu ogrodzenia z linii Progressive na długo zachowują swoją pierwotną estetykę oraz funkcjonalność.

**FF**FRONTAL FENCE

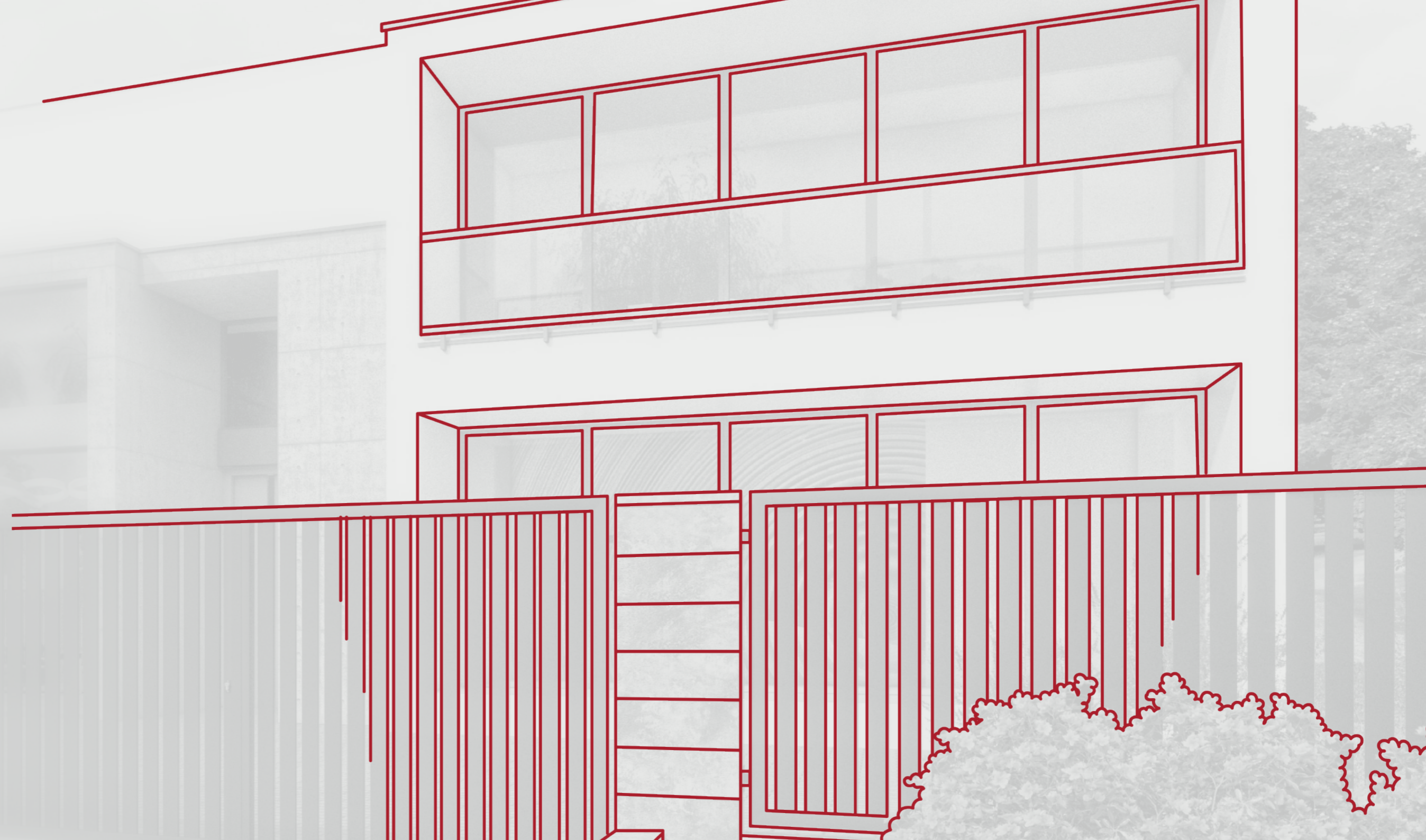



## Progressive Line

**MODEL:**  
**FF.5.1**

Wypełnienie: sztacheta żaluzjowa

Przęsło

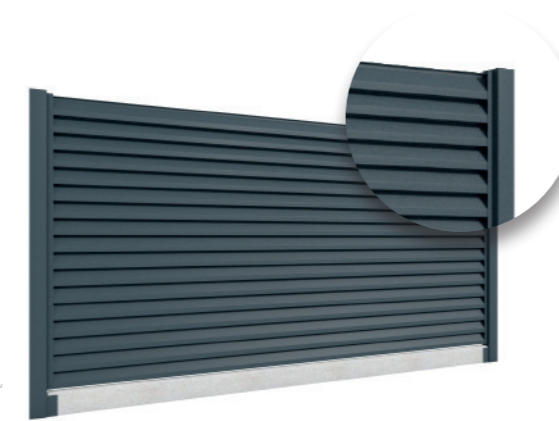

Furtka



⊕  
Dostępna również  
w opcji z antabą

Brama uchylna



⊕  
Dostępna również  
w opcji z automatem

Brama przesuwna



⊕  
Dostępna również  
w opcji z automatem

Frontowa część posesji została zagospodarowana ogrodzeniem żaluzjowym wg modelu FF.5.1. Jest to ogrodzenie nieprzezierne, dające poczucie prywatności. W przypadku tej realizacji, elementy metalowe zostały zamontowane na słupkach metalowych z podbudową z płyty prefabrykowanej gładkiej.



<b>5 LAT</b> GWARANCJI	 INDYWIDUALNY ROZMIAR	 WYKOŃCZENIE POLYSK/MAT
*5 LAT GWARANCJI	 MONTAŻ DOJAZDOWY	 RAL   COLORS
 WYKONANE W POLSCE	 UV   p rotect	 DOBRY WYBÓR
 ŁATWE DO UTRZYMANIA W CZYSTOŚCI	 ODPORNE NA WARUNKI ATMOSFERYCZNE	 DOBRY WYBÓR

- podmurówki betonowe..... s. 116
- paleta kolorów..... s. 119

- POLECANE AKCESORIA:**
- słupki multimedialne..... s. 112
  - skrzynki na listy..... s. 122
  - tabliczki adresowe..... s. 122





Ogrodzenie frontowe wykonane z bloczków betonowych biało grafitowych w rozmiarze 50x20x20 cm, wykończone daszkiem gładkim 50x20x5 cm. Słupki na wysokość 8 bloczków, podmurówka na wysokość 1 bloczka. Całość wykończona modelem FF.5.2 – jako wypełnienie profil 80x20.



domowe



przemysłowe



użyteczności publicznej

## Progressive Line

**MODEL:**  
**FF.5.2**

Wypełnienie: profil 60x20 / 80x20 / 100x20 mm  
Rozstaw profili: ~30 mm

**Elementy wykonywane na dokładny wymiar**

Przęsło

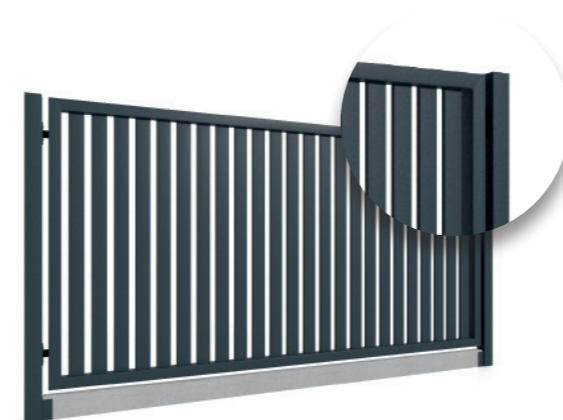

Furtka



⊕  
Dostępna również w opcji z antabą

Brama uchylna



⊕  
Dostępna również w opcji z automatem

Brama przesuwana

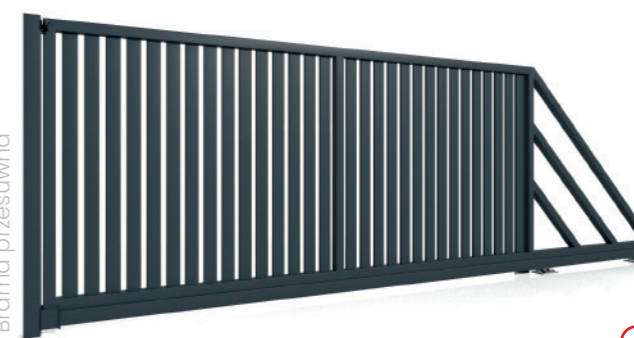

⊕  
Dostępna również w opcji z automatem

<b>5 LAT</b> GWARANCJI	INDYWIDUALNY ROZMIAR	WYKOŃCZENIE POLYSK/MAT
*5 LAT GWARANCJI	MONTAŻ DOJAZDOWY	RAL   COLORS
WYKONANE W POLSCE	UV   p rotect	INDYWIDUALNY KOLOR RAL
ŁATWE DO UTRZYMANIA W CZYSTOŚCI	ODPORNE NA WARUNKI ATMOSFERYCZNE	DOBRY WYBÓR

- podmurówki betonowe..... s. 116
- paleta kolorów..... s. 119

### POLECANE AKCESORIA:

- słupki multimedialne..... s. 112
- skrzynki na listy..... s. 122
- tabliczki adresowe..... s. 122



Ogrodzenie wykonane z bloczków oraz daszków gładkich w kolorze szarym. Słupki szersze od podmurówki, na wysokość 8 bloczków, podmurówka na wysokość 2 bloczków. Całość uwieńczona elementami metalowymi wg wzoru FF.5.3.



## Progressive Line

**MODEL:**  
**FF.5.3**

Wypełnienie: profil 60x20 / 80x20 / 100x20 mm

Rozstaw profili: ~30 mm

**Elementy wykonywane na dokładny wymiar**

Przędło

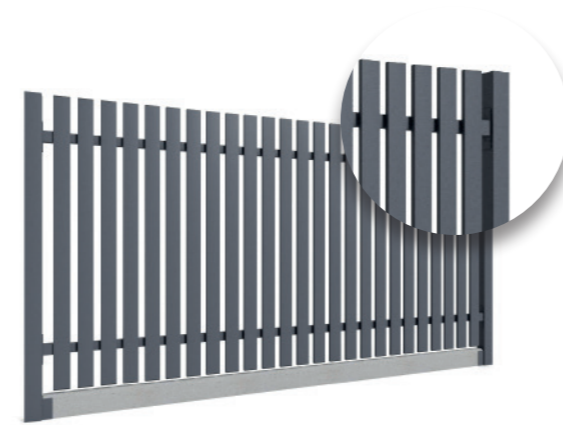

Furtka



⊕  
Dostępna również w opcji z antabą

Brama uchylna

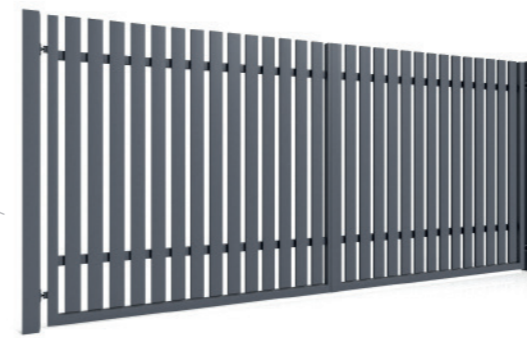

⊕  
Dostępna również w opcji z automatem

Brama przesuwna

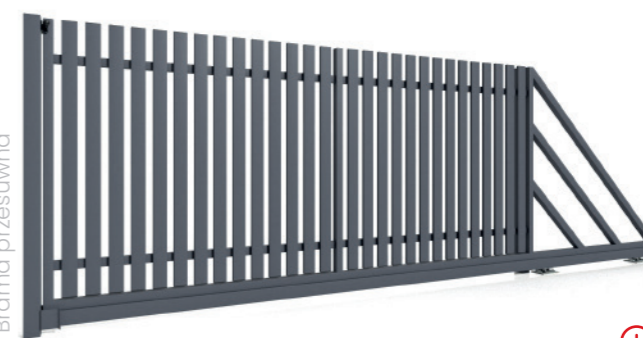

⊕  
Dostępna również w opcji z automatem

<b>5 LAT</b> GWARANCJI	INDYWIDUALNY ROZMIAR	WYKOŃCZENIE POLYSK/MAT
*5 LAT GWARANCJI	MONTAŻ DOJAZDOWY	RAL   COLORS
WYKONANE W POLSCE	UV   p rotect	INDYWIDUALNY KOLOR RAL
ŁATWE DO UTRZYMANIA W CZYSTOŚCI	ODPORNE NA WARUNKI ATMOSFERYCZNE	DOBRY WYBÓR

- podmurówki betonowe..... s. 116
- paleta kolorów..... s. 119

- POLECANE AKCESORIA:**
- słupki multimedialne..... s. 112
  - skrzynki na listy..... s. 122
  - tabliczki adresowe..... s. 122

## WARIANTY WYKONANIA OGRODZENIA

MODEL:

**FF.5.2**

Wypełnienie: profil 60x20 / 80x20 / 100x20 mm

Rozstaw profili: ~30 mm

Elementy wykonywane na dokładny wymiar



## WARIANTY WYKONANIA OGRODZENIA

MODEL:

**FF.5.3**

Wypełnienie: profil 60x20 / 80x20 / 100x20 mm

Rozstaw profili: ~30 mm

Elementy wykonywane na dokładny wymiar





## Progressive Line

**MODEL:**  
**FF.5.4**

Wypełnienie: profil 100x20 / 20x20 mm  
Rozstaw profili: ~30 mm

**Elementy wykonywane na dokładny wymiar**

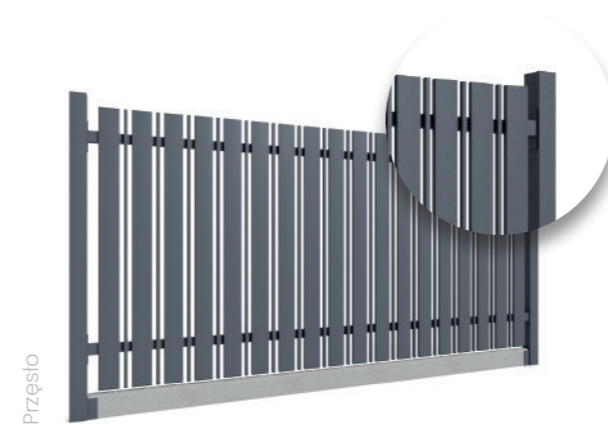

Przęsło



Furtka

⊕  
Dostępna również  
w opcji z antabą

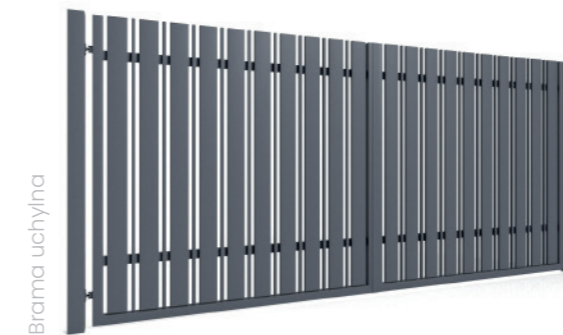

Brama uchylna

⊕  
Dostępna również  
w opcji z automatem

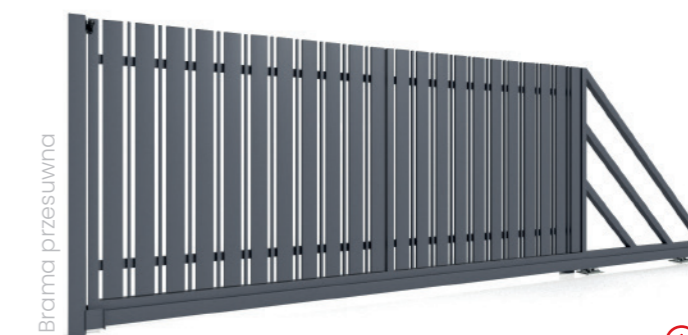

Brama przesuwna

⊕  
Dostępna również  
w opcji z automatem

Palisada frontowa wg wzoru FF.5.4 zamontowana na słupkach metalowych oraz podmurówce prefabrykowanej gładkiej, szarej. W realizacji tej zastosowano bramę samonośną (przesuwną) oraz furtkę, oddzielone są one od siebie przęsem palisadowym.



domowe



przemysłowe



użyteczności  
publicznej

**5 LAT**  
GWARANCJI

\*5 LAT  
GWARANCJI



INDYWIDUALNY  
ROZMIAR



WYKOŃCZENIE  
POLYSK/MAT



WYKONANE  
W POLSCE



MONTAŻ  
DOJAZDOWY



RAL | COLORS  
INDYWIDUALNY  
KOLOR RAL



LATWE DO  
UTRZYMANIA  
W CZYSTOŚCI

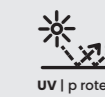

UV | protect  
ODPORNE  
NA WARUNKI  
ATMOSFERYCZNE



DOBRY  
WYBÓR

- podmurówki betonowe..... s. 116
- paleta kolorów..... s. 119

### POLECANE AKCESORIA:

- słupki multimedialne..... s. 112
- skrzynki na listy..... s. 122
- tabliczki adresowe..... s. 122

## Aksesoria

Chcąc wzbogacić swoje ogrodzenie, warto postawić na dodatkowe akcesoria, które stanowią znakomite ukoronowanie oraz dopełnienie oferowanych przez nas rozwiązań. To sposób na poprawienie funkcjonalności oraz estetyki każdego ogrodzenia.

**FF**FRONTAL FENCE



## SŁUPKI MULTIMEDIALNE

OPCJA I



SŁUPEK MULTIMEDIALNY BEZ ELEKTRONIKI

OPCJA II



SŁUPEK Z DOMOFONEM

OPCJA III



SŁUPEK Z DOMOFONEM I SZYFRATOREM

OPCJA VII



SŁUPEK Z WIDEODOMOFONEM I CZYTNIKIEM KART RFID

OPCJA VIII



SŁUPEK HikVision BEZ SZYFRATORA

OPCJA IV



SŁUPEK Z DOMOFONEM I CZYTNIKIEM RFID

OPCJA V



SŁUPEK Z WIDEODOMOFONEM BEZ SZYFRATORA

OPCJA VI



SŁUPEK Z WIDEODOMOFONEM Z SZYFRATOREM

OPCJA IX



SŁUPEK HikVision Z SZYFRATOREM

## SŁUPEK MULTIMEDIALNY OPCJA IX – Z WIDEODOMOFONEM HIKVISION

możliwość sterowania otwieraniem furtki oraz bramy z poziomu aplikacji mobilnej z dowolnego miejsca

zaawansowany Videodomofon firmy Hikvision z szerokim kątem widzenia - 180 stopni

zamek szyfrowy posiadający w sobie funkcje czytnika linii papilarnych, czytnika RFID oraz podświetlaną klawiaturę dotykową

regulowany czas otwarcia elektrozaczepu

## PERSONALIZACJA

możliwość personalizacji słupka według indywidualnego zamówienia Klienta:  
dodanie lampki INOX,  
dodanie tabliczki z numerem posesji lub wypalenie adresu na słupku pod panelem z wideodomofonem

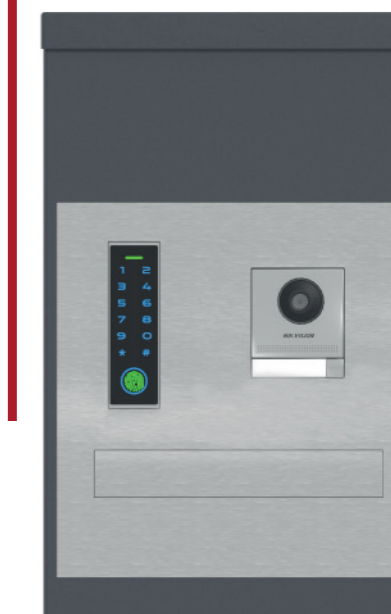

## FRONTAL FENCE

Słupki multimedialne mają szerokie możliwości wyposażenia. Ze względu na swoje wymiary, a konkretnie szeroką powierzchnię czołową zapewniają praktyczną przestrzeń do montażu wszystkich dostępnych akcesorii.

Masywny wygląd słupka podnosi również walory estetyczne całego ogrodzenia, nadaje mu niepowtarzalny charakter. Każdy jego element jest ocynkowany i polakierowany proszkowo, na taki sam kolor jak reszta ogrodzenia. Dzięki temu mają Państwo pewność że słupki ten będzie prezentował się świetnie przez długie lata. Jest to doskonała alternatywa zarówno dla skrzynek zawieszanych na przęstach lub furtkach, jak i domofonów oraz wideodomofonów montowanych do wąskich, standardowych słupków furtkowych. Reasumując słupki multimedialne to doskonałe rozwiązanie zarówno funkcjonalnie jak i estetycznie, które doskonale komponuje się ze wszystkimi wzorami ogrodzeń palisadowych.



**DOSTOSOWANE  
DO POTRZEB**

## FRONTAL POST BOX

OPCJA X



Kluczowe elementy wyposażenia:

— podświetlenie słupka - lampka INOX

— nowoczesny Videodomofon z rozdzielczością HD oraz kątem widzenia 180 stopni

— wrzutka na paczki - umożliwia wrzucenie paczki o wymiarach 400 x 300 x 280mm, otwierana za pomocą aplikacji mobilnej, która pozwala generować jednorazowe kody dla kuriera

## PERSONALIZACJA

Możliwość personalizacji słupka z paczkomatem to efektywny dodatek dla Twojego nowego ogrodzenia, dodający nie tylko uroku ale i funkcjonalności nowej inwestycji. Wypalenie laserem adresu lub przykręcenie tabliczki z numerem posesji nie tylko ułatwi dostarczenie przesyłek, ale także pozwolą podkreślić nowoczesny styl całej realizacji.

**Możliwe rodzaje personalizacji dla Frontal Box-a:**

- podświetlenie górne słupka,
- wycięcie adresu + podświetlenie adresu,
- tabliczka z numerem przykręcana.



## PERSONALIZACJA SŁUPKÓW MULTIMEDIALNYCH



ZESTAW  
STANDARDOWY

PODŚWIETLENE  
GÓRNE SŁUPKA

WYCIĘCIE ADRESU +  
PODŚWIETLENIE ADRESU

TABLICZKA Z NUMEREM  
PRZYKRĘCANA

NUMER POSESJI  
WYPALANY NA PŁYCCIE

ADRES POSESJI  
WYPALANY NA PŁYCCIE

\*Podświetlenie górne słupka można łączyć z dowolną opcją personalizacji adresu.



## PODMURÓWKI BETONOWE



1.

PODMURÓWKA PEŁNA PŁUKANA

Wymiary:

L: 2500 mm  
H: 300 mm lub 200 mm  
D: 55 mm



2.

PODMURÓWKA PEŁNA GŁADKA

Wymiary:

L: 2500 mm  
H: 300 mm lub 200 mm  
D: 40 mm (H: 300 mm)  
55 mm (H: 200 mm)



3.

PODMURÓWKA SZARA  
(BETON ARCHITEKTONICZNY)

Wymiary:

L: 2500 mm  
H: 250 mm  
D: 45 mm



4.

PODMURÓWKA GRAFITOWA  
(BETON ARCHITEKTONICZNY)

Wymiary:

L: 2500 mm  
H: 250 mm  
D: 45 mm



5.

PODMURÓWKA  
WIBROPRASOWANA GRAFITOWA

Wymiary:

L: 2500 mm  
H: 250 mm  
D: 50 mm



6.

PODMURÓWKA  
WIBROPRASOWANA SZARA

Wymiary:

L: 2500 mm  
H: 250 mm  
D: 50 mm

## OKUCIA FURTKOWE



STANDARD



PREMIUM

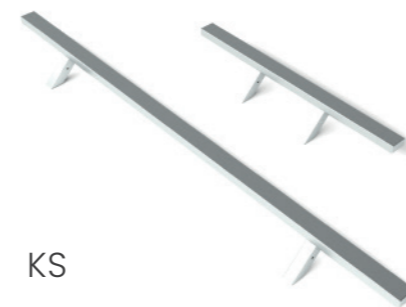

KS

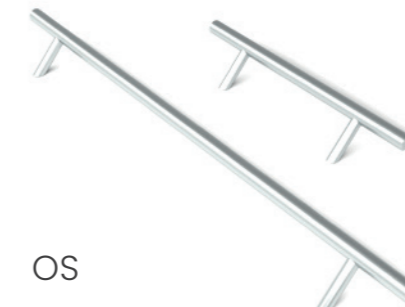

OS

PREMIUM -  
ANTABY

\* standardową opcją wyposażenia wszystkich furtek jest jedna z opcji "STANDARD"

## MASKOWNICE ZAWIASÓW



MASKOWNICA ZAWIASÓW



WIDOK OD STRONY ULICY



WIDOK OD STRONY DOMU



**BEZ MASKOWNICY**  
WIDOK OD STRONY ULICY

Zadaniem maskownic jest zakrycie szczeliny pomiędzy furtką a słupkiem. Ich zastosowanie podwyższa bezpieczeństwo i daje znakomity efekt wizualny. Maskownice wyglądają bardzo naturalnie i idealnie współgrają z całym ogrodzeniem.

## PALETA KOLORÓW

Z szerokiej palety barw wzornika RAL, powyżej zaprezentowane są kolory najczęściej stosowane i znajdujące się w paletce standardowej. Możliwe jest wykonanie dowolnego koloru ogrodzenia, dopasowanego do oczekiwań.

\*Prezentowane kolory i struktury mają jedynie charakter poglądowy i nie stanowią wzorca właściwego produktu. W celu oceny koloru poproś handlowca o próbkę koloru.

### DOSTĘPNE KOLORY MATOWE\*

RAL 9005  
RAL 7021  
RAL 7016  
RAL 7024  
RAL 7015  
RAL 7030  
RAL 7037  
RAL 7040  
RAL 8017  
RAL 8019  
RAL 8022  
RAL 9006



### DOSTĘPNE KOLORY DROBNE STRUKTURY\*

RAL 3005  
RAL 9005  
RAL 8017  
RAL 8019  
RAL 7016  
RAL 7021  
RAL 7024  
RAL 7037



### DOSTĘPNE KOLORY METALIZOWANE STRUKTURY\*

RAL 8017  
RAL 9005  
RAL 7021  
RAL 7016  
RAL 7002

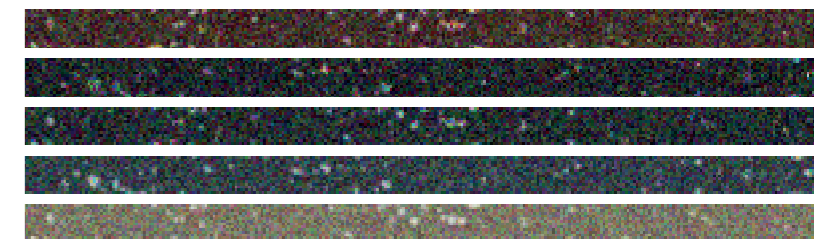

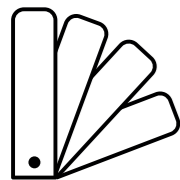

---

## BOGATA GAMA KOLORYSTYCZNA

Frontal Fence to ogromne możliwości związane nie tylko z wzornictwem, ale również kolorystyką ogrodzenia. Posiadamy własną lakiernię proszkową, dlatego możemy zmienić oblicze dowolnego rozwiązania!

Zapewniamy ogromne bogactwo kolorów, którymi pokrywamy ogrodzenia i dostosowujemy je do Państwa domów oraz posesji. Polecamy zarówno stonowane kolory w odcieniu mat, jak i drobne albo metalizowane struktury, które zapewnią spektakularny efekt! Dzięki odpowiedniemu zabezpieczeniu ogrodzeń możecie Państwo liczyć na piękno i trwałość koloru – nawet po wielu latach.



## SKRZYNKI NA LISTY

BASE



POSTERIORE



DAVANTI



## UCHWYTY MONTAŻOWE



## TABLICZKI ADRESOWE

TABLICZKA Z BLACHY OCYNKOWANEJ



TABLICZKA ZE STALI NIERDZEWNEJ

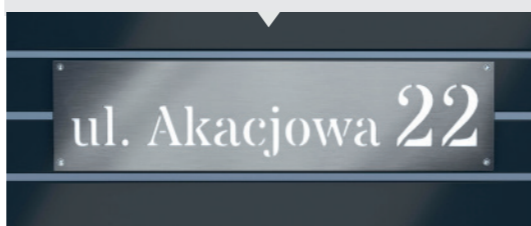

## WYCIĘCIE TECHNICZNE

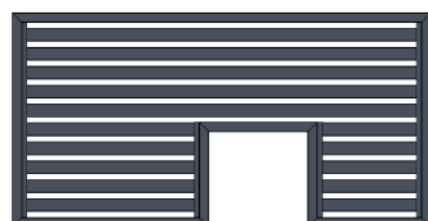

## KĄTOWNIKI MASKUJĄCE



WIDOK OD STRONY ULICY



WIDOK OD STRONY DOMU



BEZ MASKOWNICY  
WIDOK OD STRONY ULICY

## BRAMO-FURTKA / BRAMA HARMONIJKOWA

BRAMO-FURTKA

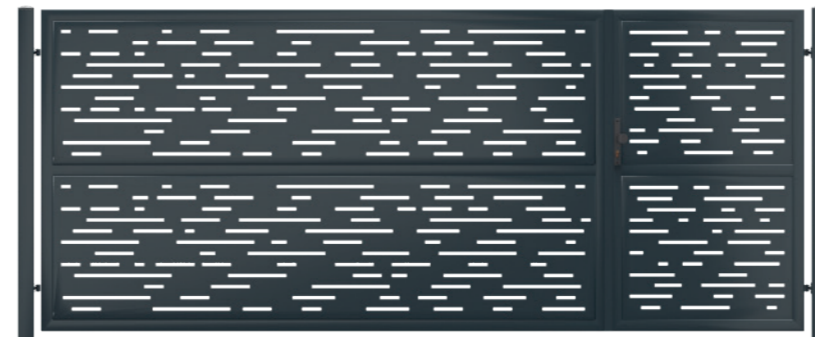

BRAMA HARMONIJKOWA



## PRZYSTOSOWANIE BRAM DO MONTAŻU AUTOMATYKI

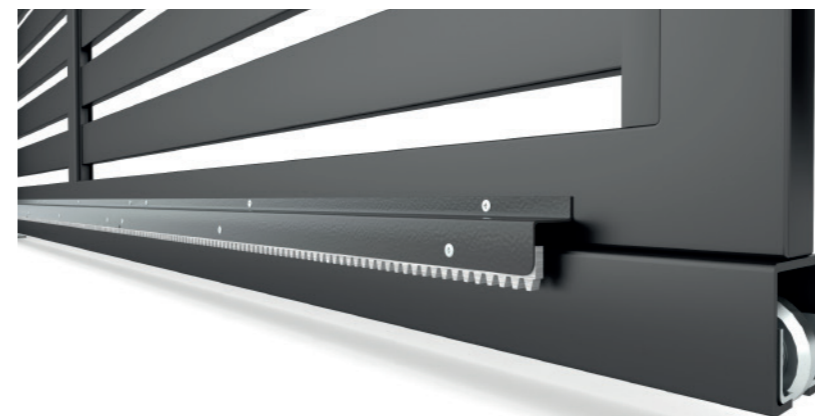

## BOCZNE MOCOWANIE BRAMY

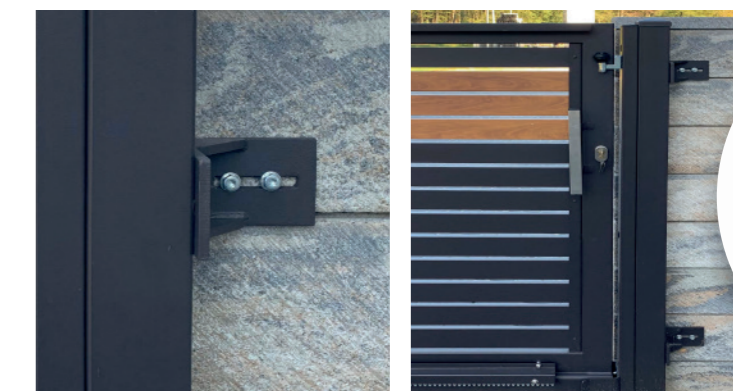

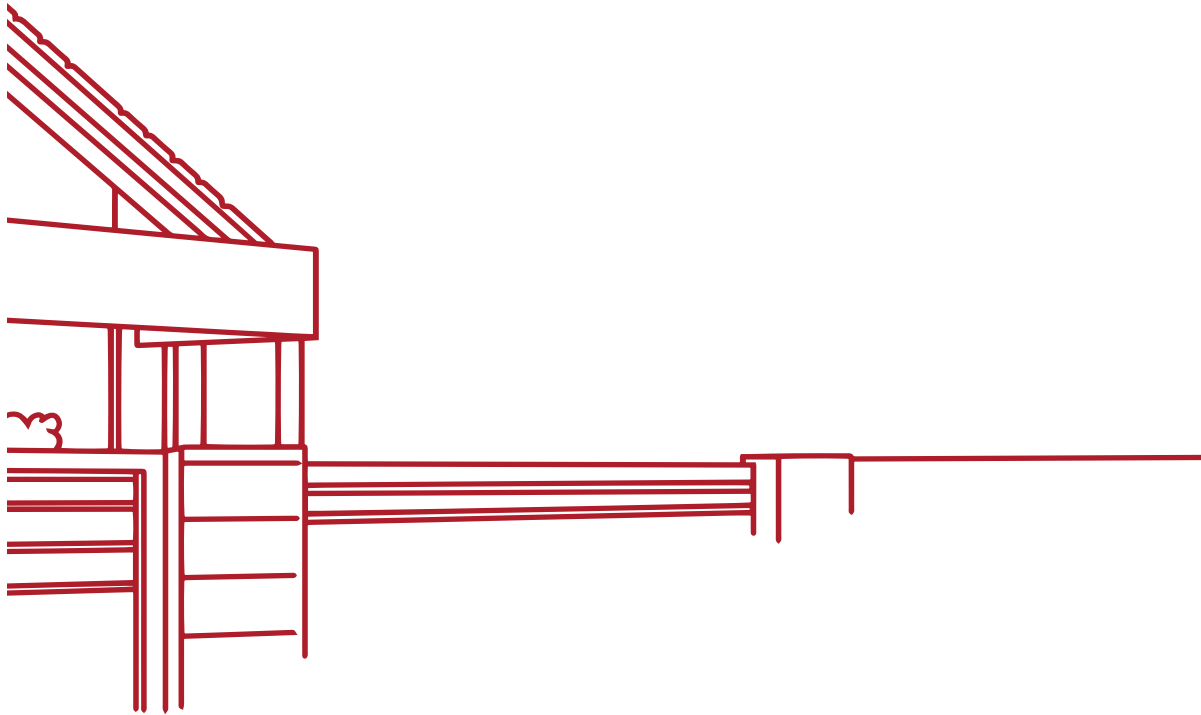

---

# **FF**FRONTAL FENCE

Frontal Fence Kamil Pryk  
Bobrowa 59  
99-420 Łyszkowice  
NIP: 834-188-41-51  
REGON: 362783585

Kontakt:  
tel: +48 533 833 533  
frontalfence@gmail.com  
www.frontalfence.com

